

beurer

MP 100



- | | | | |
|-----------|---|------------|--|
| D | Maniküre/Pediküre-Station
Gebrauchsanweisung2 | RUS | Набор для маникюра и педикюра
Инструкция по применению ...46 |
| GB | Manicure/pedicure station
Instructions for use10 | PL | Urządzenie do manicure i pedicure
Instrukcja obsługi.....55 |
| F | Station manucure/pédicure
Mode d'emploi.....17 | NL | Manicure-/pedicurestation
Gebruiksaanwijzing.....63 |
| E | Estación de manicura-pedicura
Manual de instrucciones25 | P | Conjunto de manicura e pedicura
Instruções de utilização71 |
| I | Set per manicure/pedicure
Istruzioni per l'uso.....32 | GR | Σετ μανικιούρ-πεντικιούρ
Οδηγίες χρήσεως.....79 |
| TR | Manikür/Pedikür İstasyonu
Kullanım kılavuzu39 | | |

Содержание

1. Для ознакомления	48	7. Запасные детали и детали, подверженные быстрому износу	53
2. Описание прибора	49	8. Утилизация	53
3. Подготовка к работе	51	9. Технические характеристики	53
4. Эксплуатация	51	10. Гарантия	54
5. Очистка	52		
6. Что делать при возникновении неполадок?	52		

Уважаемый покупатель,

благодарим Вас за выбор продукции нашей фирмы. Мы производим современные, тщательно протестированные, высококачественные изделия для измерения массы, артериального давления, температуры тела, пульса, для легкой терапии, массажа, косметического ухода, ухода за детьми и очистки воздуха.

Внимательно прочтите данную инструкцию по применению, сохраняйте ее для последующего использования, храните ее в месте, доступном для других пользователей, и следуйте ее указаниям.

С наилучшими пожеланиями,
компания Beurer

Предостережение

- Прибор предназначен для домашнего/частного пользования, использование прибора в коммерческих целях запрещено.
- Данный прибор может использоваться детьми старше 8 лет, а также лицами с ограниченными физическими, сенсорными или умственными способностями в том случае, если они находятся под присмотром взрослых или проинструктированы о безопасном применении прибора и возможных опасностях.
- Не позволяйте детям играть с прибором.
- Очистка и техническое обслуживание детьми допускается только под присмотром взрослых.
- При повреждении провода сетевого питания его следует заменить. Сам провод и работа по его замене платная услуга.

Комплект поставки

- 1 Базовая станция для МР 100
- 1 Головная часть МР 100
- 1 Сетевой адаптер
- 10 Профессиональных насадок
- 1 Защитный колпачок для ногтевой пыли
- 30 Одноразовых накладок из наждачной бумаги

Использование по назначению





Используйте прибор исключительно для ухода за ногтями и кожей рук (маникюр) и ног (педикюр).

Прибор должен использоваться только в целях, описываемых в данной инструкции по применению. Производитель не несет ответственности за ущерб, причиненный вследствие использования прибора не по назначению или халатного обращения с ним. Прибор предназначен для частного пользования, запрещается использование в медицинских и коммерческих целях.

Указания по технике безопасности

Таблица обозначений

В инструкции по применению используются следующие символы.

	Предостережение Предупреждает об опасности травмирования или ущерба для здоровья.
	Внимание Указывает на возможность повреждения прибора/принадлежностей.
	Отмечает важную информацию.
	Утилизация прибора в соответствии с Директивой по отходам электрического и электронного оборудования — WEEE (Waste Electrical and Electronic Equipment).

Важные указания по технике безопасности

Предостережение

Перед использованием прибора внимательно прочтите правила техники безопасности. Несоблюдение нижеследующих указаний может привести к материальному ущербу или травмированию людей. Сохраните эту инструкцию и держите ее в месте, доступном для других пользователей. Передавайте прибор другим пользователям вместе с инструкцией по применению.

- Во время обработки регулярно контролируйте результат. Это в особенности относится к больным сахарным диабетом, так как они менее восприимчивы к боли и могут с легкостью нанести вред своему здоровью. В большинстве случаев десятью профессиональными насадками, прилагающимися к МР 100, могут пользоваться и больные диабетом. Однако проследите за тем, чтобы скорость вращения была не очень высокой, и соблюдайте особую осторожность. В случае сомнений проконсультируйтесь со своим врачом.
- Данный прибор разрешается использовать исключительно в целях, для которых он был разработан, а также в соответствии с указаниями, приведенными в инструкции по применению. Любое применение не по назначению может быть опасным.

- При продолжительном интенсивном использовании, например, во время удаления мозолей на ногах, прибор может нагреваться сильнее, чем обычно. Во избежание ожогов необходимо делать длительные перерывы между отдельными применениями. В целях безопасности следует постоянно проверять степень нагрева прибора. Это особенно касается людей, невосприимчивых к высоким температурам.
- Не допускайте попадания воды на прибор, сетевой адаптер и сетевой кабель!
- Перед использованием убедитесь в том, что прибор и его принадлежности не имеют видимых повреждений. При наличии сомнений не используйте прибор и обратитесь к продавцу или по указанному адресу сервисной службы.
- Необходимо регулярно проверять прибор на износ и повреждения. В том случае, если на приборе имеются такие следы или он использовался не по назначению, перед дальнейшим применением необходимо обратиться к производителю или продавцу.
- В случае появления дефектов и неполадок в работе немедленно отключите прибор.
- Ремонтные работы должны производиться только сервисной службой или авторизованными торговыми представителями. Ни в коем случае не пытайтесь отремонтировать прибор самостоятельно! Несоблюдение этих требований ведет к потере гарантии.
- Используйте прибор только с элементами из комплекта поставки.
- Не оставляйте работающий прибор без присмотра.
- Храните прибор в недоступном для детей месте. Прибор не предназначен для детей.
- Не используйте прибор под одеялом, подушкой и т. д.
- Защищайте прибор от ударов, влажности, пыли, химикатов, сильных колебаний температуры и прямых солнечных лучей.
- Не допускается непрерывная работа прибора свыше 15 минут. После этого необходимо сделать перерыв не менее 30 минут во избежание перегрева моторчика.
- Не используйте прибор во время мытья в ванне или приема душа. Не храните прибор в тех местах, откуда он может упасть в ванну или раковину.
- Если прибор упал в воду, немедленно вытащите сетевой адаптер из розетки.
- Никогда не вынимайте сетевой адаптер из розетки за кабель, а также не беритесь за него мокрыми руками.
- Не используйте прибор, если на нем имеются видимые повреждения, если он работает некорректно, а также в случае повреждения сетевого адаптера или кабеля. В этих случаях необходимо обратиться в сервисную службу.
- Из гигиенических соображений насадками может пользоваться только один человек.

1. Для ознакомления

В набор для маникюра и педикюра MP 100 входят десять высококачественных и прочных профессиональных насадок. Профессиональные насадки имеют долговечное сапфировое покрытие или покрыты полировальным войлоком. Поэтому они идеально подходят для индивидуального ухода и отвечают самым высоким требованиям.

Благодаря сочетанию плавной регулировки скорости с вращением по часовой стрелке или против нее становится возможным профессиональный уход за ногтями и стопами, который обычно может обеспечить только специалист по педикюру. Максимальная мощность MP 100 достигает 20 000 оборотов в минуту, поэтому прибор также подходит для обработки искусственных ногтей.

2. Описание прибора

Подставка

1. Профессиональные насадки
2. Защитный колпачок для ногтевой пыли
3. Вращение вправо (по часовой стрелке)
4. Вращение влево (против часовой стрелки)
5. Регулятор скорости вращения
6. Кнопка ВКЛ./ВЫКЛ. 
7. Головной прибор
8. Коробка для хранения профессиональных насадок
9. Защитная крышка для сетевого адаптера
10. Разъем для подключения прибора
11. Разъем для подключения сетевого адаптера

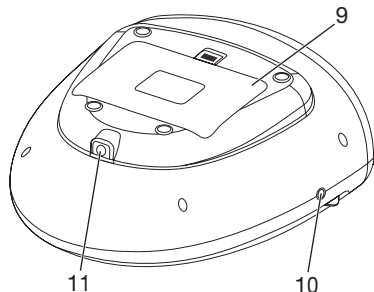
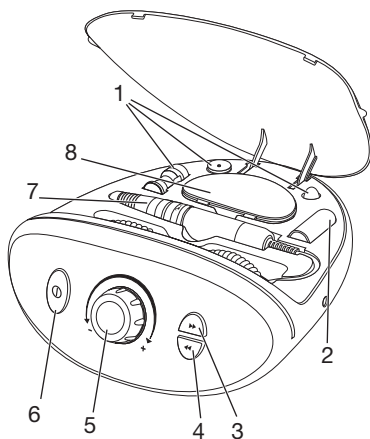

Головная часть прибора

1. Профессиональная насадка
2. Защитный колпачок для ногтевой пыли
3. Предохранительный фиксатор

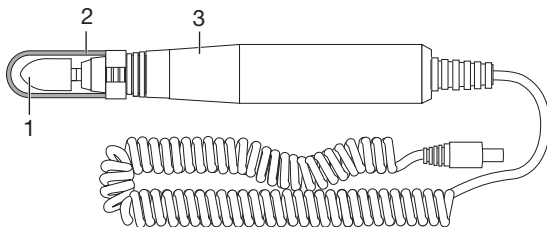

Профессиональные насадки

Предостережение

Используйте профессиональные насадки с особой осторожностью. Использование прибора не по назначению, в особенности с большой скоростью, может привести к травмам.

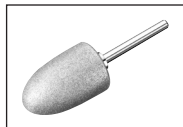

Сапфировый конус, мягкий

Подходит для удаления сухой и ороговевшей кожи, мозолей на подошвах и пятках, а также для обработки ногтей. Не удаляйте ороговевшую кожу полностью, чтобы сохранить естественную защиту кожи.

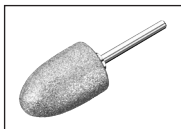

Сапфировый конус, жесткий

Подходит для быстрого удаления толстого слоя ороговевшей кожи или крупных мозолей на подошвах и пятках. Данная насадка предназначена для применения на больших поверхностях. Не удаляйте ороговевшую кожу полностью, чтобы сохранить естественную защиту кожи.



Сапфировый диск, мягкий

Подходит для подпиливания и обработки ногтей, имеет мелкозернистую структуру. Особенность этой насадки заключается в том, что вращается только внутренний шлифовальный диск, внешняя оправа остается неподвижной. Это позволяет точно подпиливать ногти, не боясь обжечь кожу быстро вращающимся диском.



Сапфировый диск, жесткий

Подходит для подпиливания и обработки ногтей, имеет крупнозернистую структуру. При помощи данной насадки Вы можете самостоятельно укоротить даже толстые ногти, подпилив их. Поскольку данная насадка быстро спиливает большие поверхности ногтя, ее также необходимо использовать с осторожностью.

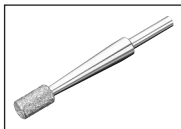

Цилиндрическая насадка

Подходит для шлифовки, а также грубой полировки ороговевших поверхностей на ногтях пальцев ног. Расположите цилиндрическую насадку горизонтально по отношению к поверхности ногтя и удалите ороговевшую поверхность медленными круговыми движениями.

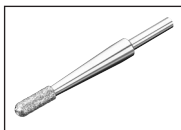

Бор в форме пламени

Подходит для удаления вросших ногтей. Осторожно подведите насадку к месту обработки и удалите вросшие части ногтя.

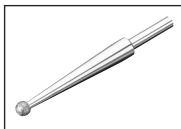

Сапфировая насадка, круглая

Подходит для бережного удаления мозолей. При использовании этой насадки помните, что во время удаления кожного слоя мозоли можно с легкостью затронуть более глубокие слои кожи и повредить надкостницу.

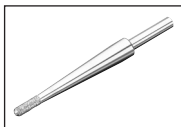

Насадка в виде иглы

Подходит для высвобождения вросших ногтей и удаления отмерших частей ногтя. Эту насадку следует использовать с низкой скоростью вращения.



Войлочный конус

Подходит для сглаживания и полировки края ногтя после спиливания, а также для очистки поверхности ногтя. Всегда полируйте ногти круговыми движениями и не останавливайте войлочный конус в одной точке, поскольку насадка может значительно нагреваться в результате трения.

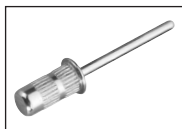

Основа для насадок с покрытием из наждачной бумаги

Используется для закрепления насадок с покрытием из наждачной бумаги.

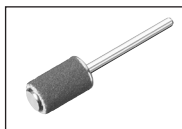

Насадка с покрытием из наждачной бумаги

Подходит для удаления сухой и ороговевшей кожи, мозолей на подошвах и пятках, а также для обработки ногтей. Особенность одноразовых насадок с покрытием из наждачной бумаги заключается в том, что после применения их можно снять с основы и утилизировать. В комплект поставки входят 30 одноразовых насадок. Не удаляйте ороговевшую кожу полностью, чтобы сохранить естественную защиту кожи.



Защитный колпачок для ногтевой пыли

Препятствует разлетанию ногтевой пыли.



3. Подготовка к работе

- Проверьте комплектность поставки. Если какие-либо детали отсутствуют или повреждены, обратитесь в сервисную службу.
- Полностью снимите упаковку.

⚠ Предостережение

- Не разрешайте детям играть с упаковочным материалом. Они могут задохнуться.
- Установите прибор на устойчивую, ровную и сухую поверхность.
- Подключите кабель сетевого адаптера с разъемом к подставке.

Установка профессиональной насадки

1. Поверните предохранительный фиксатор в открытое положение  и осторожно наденьте нужную насадку на прибор до упора.
2. Чтобы зафиксировать профессиональную насадку, осторожно поверните запорное кольцо в закрытое положение .
3. Закрепите защитный колпачок для ногтевой пыли сверху на наконечнике прибора.
4. Подсоедините кабель прибора к разъему на подставке.

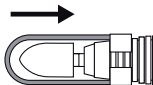

⚠ Внимание

Перед включением сетевого адаптера в розетку убедитесь в том, что регулятор скорости находится в нижней позиции.

5. Вставьте сетевой адаптер в розетку.

4. Эксплуатация

⚠ Предостережение

Во время обработки контролируйте результат. Это в особенности относится к больным сахарным диабетом, поскольку у них понижена чувствительность рук и ног. Как только применение прибора начинает доставлять неприятные ощущения, его необходимо прекратить.

Внимание

Следите за тем, чтобы ось могла свободно вращаться. Следует избегать блокирования оси в течение долгого времени — это может привести к перегреву и повреждению прибора.

i Всегда подпиливайте ноготь от наружной стороны к кончику!
Эффективность профессиональных насадок снижается при обработке мягкой или влажной кожи. Поэтому мы рекомендуем перед работой с прибором не проводить обработку кожи в водяной бане.

1. Для начала обработки нажмите кнопку ВКЛ./ВЫКЛ. .

i Прибор не включится, если блокирующее устройство не установлено в положение «закрыто».

2. С помощью регулятора выберите необходимую скорость вращения.

3. С помощью кнопки направления вращения выберите желаемое направление вращения оси.

4. Не оказывайте слишком сильного давления на обрабатываемую поверхность и всегда осторожно проводите по ней насадкой. Медленно водите прибором по обрабатываемой поверхности осторожными круговыми движениями, слегка надавливая.

i При слишком сильном давлении на вращающуюся насадку прибор автоматически отключается. Нажмите на кнопку ВКЛ./ВЫКЛ., чтобы снова включить прибор.

5. После каждой процедуры наносите на обработанную поверхность увлажняющий крем.

5. Очистка

Предостережение

Перед очисткой всегда вынимайте сетевой адаптер из розетки!

- Очищайте подставку и прибор слегка влажной салфеткой. При значительном загрязнении салфетку можно смочить слабым мыльным раствором.
- Из гигиенических соображений насадки также можно очищать салфеткой или щеткой, смоченными спиртом. После очистки тщательно высушите насадки.
- Не используйте для очистки химические очистители или моющие средства.
- Следите за тем, чтобы в прибор не попала вода. В случае попадания в прибор воды используйте его только после полного высыхания.
- Категорически запрещается погружать подставку и сетевой адаптер в воду или другие жидкости.

6. Что делать при возникновении неполадок?

Неполадка	Возможные причины	Меры по устранению
Прибор не включается.	Не подключен сетевой адаптер.	Вставьте сетевой адаптер в розетку.
	Нет напряжения в розетке.	Проверьте блок предохранителей.
	Прибор не соединен с подставкой.	Подсоедините прибор к подставке.

7. Запасные детали и детали, подверженные быстрому износу

Запасные детали и детали, подверженные быстрому износу, можно приобрести в соответствующих сервисных центрах, указав номер детали в каталоге.

Запасная деталь	Номер в каталоге
Сапфировый конус, мягкий	163.301
Сапфировый конус, жесткий	163.302
Войлочный конус	163.303
Сапфировый диск, мягкий	163.304
Сапфировый диск, жесткий	163.305
Цилиндрическая насадка	163.306
Бор в форме пламени	163.307
Сапфировая насадка, круглая	163.308
Насадка в виде иглы	163.309
Насадка с покрытием из наждачной бумаги	163.310
Одноразовые насадки, 30 шт.	163.311
Защитный колпачок для ногтевой пыли	163.312
Сетевой адаптер	163.313

8. Утилизация

Соблюдайте местные законодательные нормы по утилизации отходов. Прибор следует утилизировать согласно Директиве ЕС по отходам электрического и электронного оборудования — WEEE (Waste Electrical and Electronic Equipment).

В случае вопросов обращайтесь в местную коммунальную службу, ответственную за утилизацию отходов.



9. Технические характеристики

№ модели	MP 100
Число оборотов	До 20 000 об/мин
Электропитание	Вход: переменный ток 100–240 В, 50/60 Гц, 1,2 А Выход: постоянный ток 15 В, 2,3 А

10. Гарантия

Мы предоставляем гарантию на дефекты материалов и изготовления на срок 24 месяца со дня продажи через розничную сеть.

Гарантия не распространяется:

- на случаи ущерба, вызванного неправильным использованием
- на быстроизнашивающиеся части (насадки, адаптер-провод сетевого питания)
- на дефекты, о которых покупатель знал в момент покупки
- на случаи собственной вины покупателя.

Товар сертифицирован: маникюрно - педикюрный набор, ООО « Гарант Плюс “ , № ТС RU С- ДЕ. АЛ 16.В.03832, Серия RU № 0286430. срок действия с 09.04.2015 по 08.04.2018 гг.

Срок эксплуатации изделия: мин 5 лет

Фирма-изготовитель:

Бойер Гмбх, Софлингер штрассе 218
89077-УЛМ, Германия

Фирма-импортер

ООО Бойер, 109451 г. Москва, ул. Перерва, 62,
корп. 2, офис 3

Сервисный центр:

109451 г. Москва, ул. Перерва , 62, корп. 2
Тел(факс) 495–658 54 90; bts-service@ctdz.ru



Дата продажи _____

Подпись продавца _____

Штамп магазина _____

Подпись покупателя _____