

ELLE

by
beurer

MPE 38



D **UV-Nageltrockner**
Gebrauchsanweisung

GB **UV nail dryer**
Instruction for Use

F **Sèche-ongles à UV**
Mode d'emploi

E **Secador de uñas UV**
Manual de instrucciones

I **Asciuga unghie UV**
Istruzioni per l'uso

TR **UV tirnak kurutucu**
Kullanım kılavuzu

RUS **УФ-сушилка для ногтей**
Инструкция по применению

PL **Suszarka do paznokci UV**
Instrukcja obsługi

NL **UV-Nageldroger**
Gebruiksaanwijzing

P **Secador de unhas por UV**
Instruções de utilização

GR **Στεγνωτήρας νυχιών με
υπεριώδεις ακτίνες**
Οδηγίες χρήσεως

Sehr geehrte Kundin, sehr geehrter Kunde,

wir freuen uns, dass Sie sich für ein Produkt unseres Sortimentes entschieden haben. Unser Name steht für hochwertige und eingehend geprüfte Qualitätsprodukte aus den Bereichen Wärme, Gewicht, Blutdruck, Körpertemperatur, Puls, Sanfte Therapie, Massage, Beauty, Baby und Luft.

Bitte lesen Sie diese Gebrauchsanweisung aufmerksam durch, bewahren Sie sie für späteren Gebrauch auf, machen Sie sie anderen Benutzern zugänglich und beachten Sie die Hinweise.

Mit freundlicher Empfehlung

Ihr Beurer-Team

Lieferumfang

1 MPE 38 UV-Nageltrockner

4 9 Watt UV-Röhren

1 Gebrauchsanweisung

Bestimmungsgemäße Verwendung





Verwenden Sie das Gerät ausschließlich am menschlichen Nagel zum Aushärten von UV-Nagelgel.

Das Gerät ist nur für den in der Gebrauchsanweisung beschriebenen Zweck vorgesehen. Der Hersteller kann nicht für Schäden haftbar gemacht werden, die durch unsachgemäßen oder leichtsinnigen Gebrauch entstehen. Das Gerät ist nur für den häuslichen Gebrauch und nicht für den kommerziellen Gebrauch vorgesehen.

Sicherheitshinweise

Zeichentabelle

Folgende Symbole werden in der Gebrauchsanweisung verwendet.

	WARNUNG	Warnhinweis auf Verletzungsgefahren oder Gefahren für Ihre Gesundheit.
	ACHTUNG	Sicherheitshinweis auf mögliche Schäden an Gerät/Zubehör.
	Hinweis	Hinweis auf wichtige Informationen.
		Entsorgung gemäß Elektro- und Elektronik-Altgeräte EG-Richtlinie 2002/96/EC – WEEE (Waste Electrical and Electronic Equipment).

Wichtige Sicherheitshinweise

Warnung

Bevor Sie mit der Benutzung des Geräts beginnen, lesen Sie die Sicherheitshinweise gründlich durch.

Ein Nichtbeachten der nachfolgenden Hinweise kann Personen- oder Sachschäden verursachen. Bewahren Sie die Gebrauchsanweisung auf und machen Sie diese auch anderen Anwendern zugänglich. Übergeben Sie diese Gebrauchsanweisung bei Weitergabe des Geräts.

- Verwenden Sie das Gerät nicht, wenn Sie an Hautkrebs erkrankt sind, ungewöhnliche Hautverfärbungen haben, lichtempfindlichkeitssteigernde Medikamente einnehmen oder unter einer Lichtempfindlichkeits-erkrankung leiden.
- Bewahren Sie das Gerät außer Reichweite von Kindern auf. Das Gerät ist nicht für Kinder unter 14 Jahren geeignet.
- Halten Sie Kinder von Verpackungsmaterial fern. Es besteht Erstickengefahr.
- Platzieren oder bewahren Sie das Gerät nicht an Orten auf, an denen es herunterfallen oder in eine Badewanne, ein Waschbecken oder in ein anderes Gefäß, das Wasser enthält, gestoßen werden könnte. Stellen Sie es nicht ins Wasser oder lassen Sie es nicht ins Wasser oder eine andere Flüssigkeit fallen. Dies kann zu einem ernsthaften Stromschlag führen. Greifen Sie keinesfalls nach einem Gerät, das ins Wasser gefallen ist. Ziehen Sie sofort den Netzstecker.

- Schauen Sie niemals direkt in das UV-Licht.
- Verwenden Sie das Gerät nicht während der Schwangerschaft.
- Übermäßige UV-Bestrahlung kann auf der Haut einen Sonnenbrand auslösen. Zu häufige UV-Bestrahlung führt zu Hautalterungen und erhöht das Hautkrebsrisiko.
- Sollte Ihnen eine allergische Reaktion auf UV-Strahlung bekannt sein, konsultieren Sie vor der Benutzung des Geräts Ihren Arzt.
- Verwenden Sie ausschließlich Leuchtmittel des vorgeschriebenen Typs. Bei Nichtbeachtung erlischt die Garantie.
- Schützen Sie das Gerät vor Stößen, Feuchtigkeit, Staub, Chemikalien, starken Temperaturschwankungen und direkter Sonneneinstrahlung.
- Stellen Sie keine Gegenstände auf das Gerät. Decken Sie das Gerät während des Betriebs nicht ab.
- Reparaturen dürfen nur vom Kundenservice oder autorisierten Händlern durchgeführt werden. Bei Nichtbeachtung erlischt die Garantie.
- Halten Sie empfindliche Hautbereiche, wie Narben und Tätowierungen von der Bestrahlung fern.
- Betreiben Sie das Gerät nicht in der Nähe von offenen Flammen oder beheizten Oberflächen.
- Ziehen Sie den Netzstecker nie an der Netzleitung oder mit feuchten Händen aus der Steckdose.
- Verwenden Sie das Gerät nicht, wenn es sichtbare Schäden aufweist, nicht ordnungsgemäß funktioniert oder der Netzstecker oder die Netzleitung beschädigt ist. Kontaktieren Sie in besagten Fällen den Kundendienst.
- Das Gerät ist nicht dafür bestimmt, durch Personen (einschließlich Kinder) mit eingeschränkten physischen, sensorischen oder geistigen Fähigkeiten oder mangels Erfahrung und/oder mangels Wissen benutzt zu werden, es sei denn, sie werden durch eine für Ihre Sicherheit zuständige Person beaufsichtigt oder erhielten von ihr Anweisungen, wie das Gerät zu benutzen ist. Kinder dürfen nicht mit dem Gerät spielen. Reinigung und Benutzer-Wartung dürfen nicht durch Kinder durchgeführt werden, es sei denn, sie sind beaufsichtigt.

1. Zum Kennenlernen

Der UV-Nageltrockner MPE 38 dient der Kunstnagelmodellage mit UV-Gel. Er kann sowohl für die Modellage von Finger- als auch Fußnägeln verwendet werden.

Die tunnelartige Spezialkonstruktion des Geräts und sein verspiegelter Innenraum gewährleisten ein gleichmäßiges und zuverlässiges Aushärten der Nägel. Um die Reinigung und Desinfektion effizienter und komfortabler durchführen zu können, besitzt der UV-Nageltrockner eine herausnehmbare Bodenplatte. Zusätzlich wird dadurch der Einbau und Austausch der UV-Leuchtstoffröhren erleichtert.

Die Timerfunktion erhöht zudem den Anwendungskomfort.

2. Gerätebeschreibung

1. Auswahlschalter
2. Starttaste

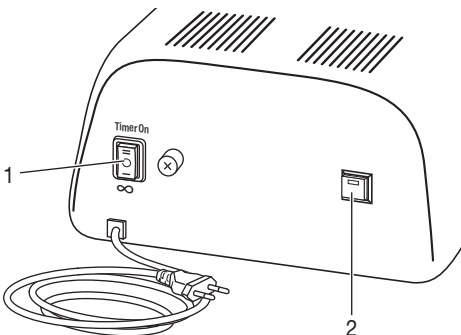

Steuerung

1. 120-Sekunden-Timer
2. Aus
3. Dauerbetrieb

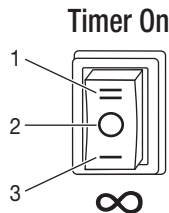

3. Inbetriebnahme

- Überprüfen Sie, ob alle im Lieferumfang angegebenen Teile enthalten sind. Sollten Teile fehlen oder beschädigt sein, wenden Sie sich an den Kundenservice.
- Entfernen Sie sämtliches Verpackungsmaterial.

Warnung

Halten Sie Kinder von Verpackungsmaterial fern. Es besteht Erstickungsgefahr.

- Stellen Sie das Gerät auf eine feste, ebene und trockene Fläche.

Bevor Sie mit der Anwendung des UV-Nageltrockners beginnen können, müssen Sie die UV-Leuchtstoffröhren einsetzen. Befolgen Sie hierzu folgende Handlungsschritte:

1. Ziehen Sie die Bodenplatte heraus.

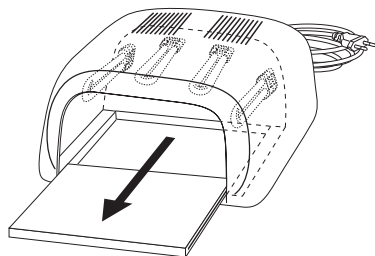

2. Setzen Sie die UV-Leuchtstoffröhren vorsichtig in die Fassungen ein.

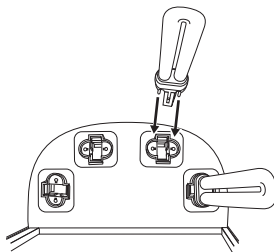

Achtung

Achten Sie darauf, dass die Messingklammern richtig eingesetzt sind und die UV-Leuchtstoffröhren spürbar einrasten.

3. Legen Sie die Bodenplatte ein.

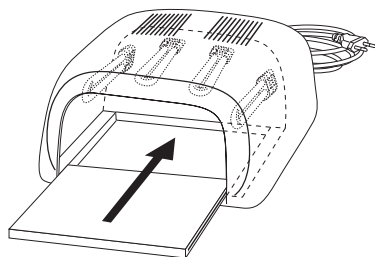

4. Bedienung

UV-Nagelgel aushärten

1. Stecken Sie den Netzstecker in die Steckdose.
 2. Sie können zwischen zwei verschiedenen UV-Licht-Belichtungszeiten wählen (120-Sekunden-Timer und Dauerbetrieb).
 3. Um als Belichtungszeit den 120-Sekunden-Timer einzustellen, stellen Sie den Auswahlschalter auf **Timer On**. Drücken Sie anschließend auf die Start-Taste. Das UV-Licht beginnt für 120 Sekunden zu leuchten. Nach Ablauf der 120 Sekunden schaltet sich das UV-Licht automatisch aus. Die meisten handelsüblichen UV-Nagelgele sind nach einer Belichtungszeit von 120 Sekunden vollständig ausgehärtet. Beachten Sie hierzu die Angaben des jeweiligen Nagelgel-Herstellers. Nach Ablauf der 120 Sekunden können Sie durch Drücken der Start-Taste den 120-Sekunden-Timer wieder aktivieren.
-  Um als Belichtungszeit „Dauerbetrieb“ einzustellen, stellen Sie den Auswahlschalter auf ∞ . Das UV-Licht beginnt dauerhaft zu leuchten. Dieser Modus wird bei Gelen benötigt, die eine kürzere oder längere Belichtungszeit als 120 Sekunden erfordern.

4. Legen Sie Ihre mit UV-Nagelgel modellierten Nägel (mit der Nagelseite nach oben) in die Öffnung des Geräts.
5. Schalten Sie nach Ihrer Anwendung das Gerät aus. Bewegen Sie hierzu den Auswahlschalter in die mittlere Position  und ziehen Sie den Netzstecker aus der Steckdose.

5. Instandhaltung und Reinigung

Austausch der Leuchtstoffröhren

Wenn eine der vier UV-Leuchtstoffröhren nicht mehr einwandfrei funktioniert, tauschen Sie alle vier UV-Leuchtstoffröhren gleichzeitig aus.

Sie können die passenden UV-Leuchtstoffröhren über unseren Kundendienst nachbestellen.



Warnung

Bevor Sie mit dem Austausch der UV-Leuchtstoffröhren beginnen, ziehen Sie den Netzstecker aus der Steckdose!



Achtung

Setzen Sie ausschließlich UV-Leuchtstoffröhren des Typs UV-9W-L in das Gerät ein.

Um die UV-Leuchtstoffröhren auszutauschen, befolgen Sie die Handlungsschritte aus Kapitel „3. Inbetriebnahme“.

Reinigung



Warnung

Bevor Sie mit der Reinigung beginnen, ziehen Sie den Netzstecker aus der Steckdose!

- Reinigen Sie die Bodenplatte nach jeder Anwendung.
- Reinigen Sie die Oberfläche des Geräts und die Bodenplatte vorsichtig nur mit einem leicht angefeuchteten Tuch.
- Verwenden Sie keine Reinigungs- oder Lösungsmittel.

6. Was tun bei Problemen?

Problem	Mögliche Ursache	Behebung
Gerät lässt sich nicht einschalten.	Netzstecker nicht eingesteckt.	Stecken Sie den Netzstecker in die Steckdose.
	Keine Spannung auf Steckdose.	Überprüfen Sie Ihren Sicherungskasten.
UV-Nagelgel härtet nicht aus.	Zu kurze Behandlungszeit mit UV-Licht.	Stellen Sie eine längere Behandlungszeit mit UV-Licht ein.
UV-Leuchtstoffröhre leuchtet nicht.	UV-Leuchtstoffröhre nicht korrekt eingesetzt.	Prüfen Sie, ob die UV-Leuchtstoffröhre richtig eingesetzt ist.
	UV-Leuchtstoffröhre defekt.	Setzen Sie eine neue UV-Leuchtstoffröhre ein.

7. Ersatz- und Verschleißteile

Die Ersatz- und Verschleißteile sind über die jeweilige Serviceadresse (laut Serviceadressliste) erhältlich. Geben Sie die entsprechende Bestellnummer an.

Bezeichnung	Artikel- bzw. Bestellnummer
UV-Leuchtstoffröhren 4 Stk.	163.290

8. Entsorgen

Befolgen Sie die örtlichen Vorschriften bei der Entsorgung der Materialien. Entsorgen Sie das Gerät gemäß der Elektro- und Elektronik-Altgeräte-Verordnung 2002/96/EC – WEEE (Waste Electrical and Electronic Equipment). Bei Rückfragen wenden Sie sich an die für die Entsorgung zuständige kommunale Behörde.



9. Technische Daten

Modell-Nr.	MPE 38
Abmessungen	L 220 x B 210 x H 100 mm
Gewicht	1610 g (inklusive UV-Lampen)
Stromversorgung	230V, ~50 Hz
Nennleistung	36 W
Zulässige Aufbewahrungsbedingungen	Trocken und sauber lagern
Anzahl UV-Lampen	4
UV-Lampen-Typ	UV-9W-L 365 nm, 9 W
UV-Typ des Gerätes	UV-A Lampe Typ 3
Abschaltzeiten	120 Sekunden, Dauerbetrieb

10. Garantie

Sie erhalten 3 Jahre Garantie ab Kaufdatum auf Material- und Fabrikationsfehler des Produktes. Die Garantie gilt nicht:

- im Falle von Schäden, die auf unsachgemäßer Bedienung beruhen,
- für Verschleißteile,
- für Mängel, die dem Kunden bereits bei Kauf bekannt waren,
- bei Eigenverschulden des Kunden.

Die gesetzlichen Gewährleistungen des Kunden bleiben durch die Garantie unberührt. Für Geltendmachung eines Garantiefalles innerhalb der Garantiezeit ist durch den Kunden der Nachweis des Kaufes zu führen. Die Garantie ist innerhalb eines Zeitraumes von 3 Jahren ab Kaufdatum gegenüber der Beurer GmbH, Söflinger Straße 218, 89077 Ulm, Germany geltend zu machen. Der Kunde hat im Garantiefall das Recht zur Reparatur der Ware bei unserem eigenen oder bei von uns autorisierten Werkstätten. Weitergehende Rechte werden dem Kunden (aufgrund der Garantie) nicht eingeräumt.

Dear customer,

thank you for choosing one of our products. Our name stands for high quality and thoroughly tested products for applications in the areas of heat, weight, blood pressure, body temperature, pulse, gentle therapy, massage, beauty, baby and air.

Please read these instructions for use carefully and keep them for later use, be sure to make them accessible to other users and observe the information they contain.

With kind regards,
Your Beurer team

Included in delivery

- 1 MPE 38 UV nail dryer
- 4 9 Watt UV tubes
- 1 Instructions for use

Intended use





Use the device exclusively on human nails for curing UV nail gel.

The device is only intended for the purpose described in these instructions for use. The manufacturer is not liable for damage resulting from improper or careless use. The device is intended for domestic use only, not for commercial purposes.

Safety notes

Symbols

The following symbols appear in these instructions for use.

	Warning	Warning instruction indicating a risk of injury or damage to health.
	Important	Safety note indicating possible damage to the unit/accessory.
	Note	Note on important information.
		Disposal in accordance with EC Directive 2002/96/EC – WEEE (Waste Electrical and Electronic Equipment).

Important safety notes

 **Warning**

Before using the device, read the safety notes through carefully.

Non-observance of the following information may result in personal injury or material damage. Store these instructions for use and make them accessible to other users. Make sure you include these instructions for use when handing over the device to third parties.

- Do not use the device if you have been diagnosed with skin cancer, suffer from unusual discolouration of the skin, take medicines which increase sensitivity to light or suffer from an illness which increases your sensitivity to light.
- Store the device out of the reach of children. The device is not suitable for children under 14 years.
- Keep packaging material away from children! Choking hazard.
- Do not place or store the device in a location in which it is able to fall or be pushed into a bath, sink or other container containing water. Do not place the device in water or allow it to fall into water or any other liquid. This can lead to severe electric shock. Never reach for a device that has been submerged in water. Disconnect it from the mains immediately.
- Never look directly at UV light.
- Do not use the device during pregnancy.

- Overexposure to UV radiation may cause sunburn to the skin. Too frequent exposure to UV radiation may lead to skin changes and increases the risk of skin cancer.
- If you are aware of any allergy to UV radiation, consult your doctor before using the device.
- Only use light sources of the prescribed type. Failure to comply will invalidate the warranty.
- Protect the device from impacts, humidity, dirt, chemicals, marked temperature fluctuations and direct sunlight.
- Never place any objects on the device. Do not cover the device while it is in operation.
- Repairs must only be carried out by Customer Services or authorised suppliers. Failure to comply will invalidate the warranty.
- Keep sensitive areas of skin such as scars and tattoos away from radiation.
- Never use the device near open flames or hot surfaces.
- Never pull the mains plug out of the socket using the mains cable or with wet hands.
- Do not use the device if it is visibly damaged, does not function properly or if the mains plug or mains cable is damaged. In these cases, contact Customer Services.
- The device is not intended for use by people (including children) with restricted physical, sensory or mental skills or a lack of experience and/or a lack of knowledge, unless they are supervised by a person who has responsibility for their safety or they receive instructions from this person on how to use the device. Children must not play with the device. Cleaning and user maintenance must not be performed by children unless supervised.

1. Getting to know your device

The MPE 38 UV nail dryer is intended for nail art using UV gel. It can be used for manicure as well as pedicure. The special tunnel-like structure of the device and its reflecting foil incorporated into the interior help to ensure clean and even drying of the nails. To make cleaning and disinfection more efficient and more comfortable, the UV nail dryer is equipped with a removable base plate. This also helps to simplify the installation and replacement of the fluorescent tubes.

The timer function makes using the device even more convenient.

2. Device description

1. Selection switch
2. Start button

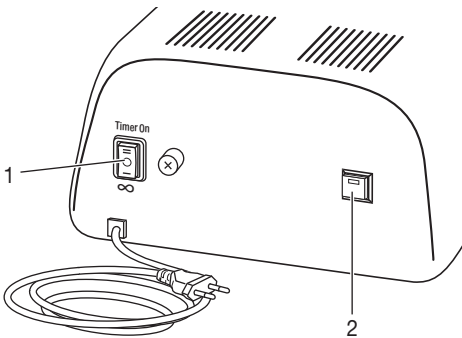

Control panel

1. 120-second timer
2. Off
3. Continuous operation

Timer On

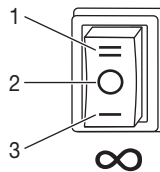

3. Initial use

- Check to ensure that the package contains all the parts that should be included in the delivery. If any parts are missing or damaged, contact Customer Services.
- Remove all packaging material.

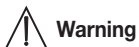

Warning

Keep packaging material away from children! Choking hazard.

- Place the device on a firm, level and dry surface.

Before you can begin using the UV nail dryer, you must insert the UV fluorescent tubes. In order to do this, follow the steps below:

1. Remove the base plate.

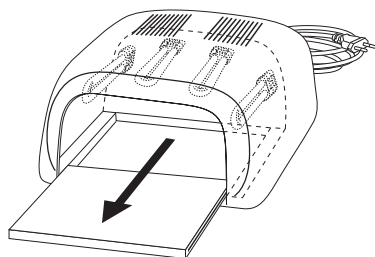

2. Carefully insert the fluorescent tubes into the sockets.

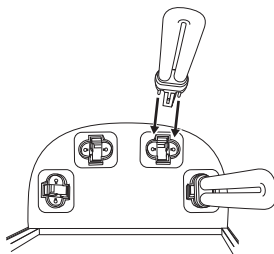

 **Important**

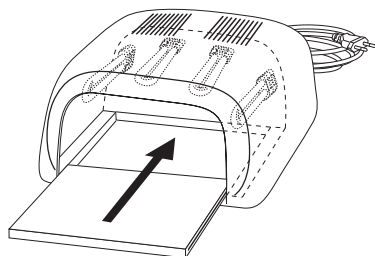

Ensure that the brass terminals are correctly inserted.

3. Insert the base plate.



4. Operation

Drying UV nail gel

1. Insert the mains plug into the socket.
2. There are two different UV light exposure settings available (120-second timer and continuous operation).
3. To set the exposure time to 120 seconds, set the switch to **Timer On**. Then press the Start button. The UV light will light up for 120 seconds. The UV light will automatically go off after 120 seconds. The majority of commercially available UV nail gels have a curing time of 120 seconds. For more information, please observe the information from the corresponding nail gel manufacturer. After the 120 seconds, you can restart the 120-second timer by pressing the Start button.
 To set the exposure time to "Continuous operation", set the switch to ∞ . The UV light will light up continuously. This mode is required for gels with a shorter or longer curing time than 120 seconds.
4. Insert your nails varnished with UV nail gel into the opening in the device (with your nails facing upwards).
5. Switch the device off once you have finished using it. For this purpose, set the switch to the centre position  and disconnect the device from the mains.

5. Maintenance and cleaning

Replacing the fluorescent tubes

If one of the four fluorescent tubes ceases to work properly, replace all four fluorescent tubes. You can order the required fluorescent tubes from Customer Services.

 **Warning**

Before replacing the fluorescent tubes, pull the mains plug out of the socket!

Important

Only insert UV-9W-L type fluorescent tubes into the device.

To replace the fluorescent tubes, follow the steps contained in section "3. Initial use".

Cleaning

Warning

Before beginning cleaning, pull the mains plug out of the socket!

- Clean the base plate after each use.
- Clean the surface of the device and the base plate carefully using a slightly damp cloth only.
- Do not use any cleaning agents or solvents.

6. What if there are problems?

Problem	Possible cause	Solution
Device will not switch on.	Mains plug not plugged in.	Insert the mains plug into the socket.
	No voltage at mains socket.	Check your fusebox.
UV nail gel does not dry.	Treatment time with UV light too short.	Set a longer UV light treatment time.
UV fluorescent tube does not light up.	UV fluorescent tube not correctly inserted.	Check that the UV fluorescent tube has been correctly inserted.
	UV fluorescent tube faulty.	Insert a new UV fluorescent tube.

7. Replacement parts and wearing parts

Replacement parts and wearing parts are available from the corresponding service address (according to the service address list). Please state the corresponding order number.

Designation	Item number and/or order number
UV fluorescent tubes, 4 units	163.290

8. Disposal

Observe the local regulations for material disposal. Dispose of the unit in accordance with EC Directive 2002/96/EC – WEEE (Waste Electrical and Electronic Equipment). If you have any questions, please contact the local authorities responsible for waste disposal.



9. Technical data

Model no.	MPE 38
Dimensions	L 220 x W 210 x H 100 mm
Weight	1610 g (including UV fluorescent tubes)
Power supply	230V, ~ 50 Hz
Nominal power	36 W
Permissible storage conditions	Store in a clean and dry place
Number of UV lamps	4
UV lamp type	UV-9W-L 365 nm, 9W
UV type of device	UV-A lamp type 3
Switch-off times	120 seconds, continuous operation

Chère cliente, cher client,

nous vous remercions d'avoir choisi l'un de nos produits. Notre société est réputée pour l'excellence de ses produits et les contrôles de qualité auxquels ils sont soumis. Nos produits couvrent les domaines de la chaleur, du poids, de la pression sanguine, de la température corporelle, de la thérapie douce, des massages, de la beauté, des bébés et de l'amélioration de l'air.

Lisez attentivement cette notice, conservez-la pour un usage ultérieur, mettez-la à disposition des autres utilisateurs et suivez les consignes qui y figurent.

Sincères salutations,
Votre équipe Beurer

Contenu de la livraison

- 1 Sèche-ongles à UV MPE 38
- 4 Tubes UV de 9 W
- 1 Mode d'emploi

Utilisation conforme aux recommandations





Utilisez l'appareil exclusivement sur les ongles humains pour le durcissement de gel d'ongle à UV.

L'appareil est conçu uniquement pour l'utilisation décrite dans ce mode d'emploi. Le fabricant ne peut être tenu responsable des dommages causés par une utilisation inappropriée ou non conforme. Cet appareil est réservé à un usage personnel et n'est pas prévu pour une utilisation commerciale.

Consignes de sécurité

Tableau des symboles

Les symboles suivant sont utilisés dans la notice d'utilisation.

	Avertissement	Ce symbole vous avertit des risques de blessures ou des dangers pour votre santé.
	Attention	Ce symbole vous avertit des éventuels dommages au niveau de l'appareil ou d'un accessoire.
	Remarque	Ce symbole indique des informations importantes.
	Élimination conformément à la directive européenne 2002/96/EC – WEEE (Waste Electrical and Electronic Equipment) relative aux déchets d'équipements électriques et électroniques	

Indications importantes concernant la sécurité

Avertissement

Avant de commencer à utiliser cet appareil, lisez les consignes de sécurité avec attention.

Le non-respect des instructions suivantes est susceptible d'entraîner des dommages corporels ou matériels. Conservez ce mode d'emploi et tenez-le à la disposition de tous les autres utilisateurs. Si vous transmettez l'appareil à quelqu'un, remettez-lui également ce mode d'emploi.

- N'utilisez pas cet appareil si vous souffrez d'un cancer de la peau, en cas de décolorations cutanées inhabituelles, de prise de médicaments augmentant la photosensibilité ou si vous êtes photosensible.
- Tenez l'appareil hors de portée des enfants. L'appareil n'est pas conçu pour être utilisé par des enfants de moins de 14 ans.
- Éloignez les enfants du matériel d'emballage. Ils pourraient s'étouffer.
- Ne disposez ou stockez par l'appareil dans des endroits desquels il est susceptible de tomber ou d'être poussé accidentellement dans une baignoire, un évier ou tout autre récipient contenant de l'eau. Ne l'immergez pas dans l'eau et ne le laissez pas tomber dans l'eau ou dans tout autre liquide. Cela pourrait causer un grave choc électrique. Ne saisissez jamais un appareil qui est tombé dans l'eau. Débranchez immédiatement la prise.
- Ne regardez jamais directement la lampe à UV.
- N'utilisez pas l'appareil pendant une grossesse.

- Un rayonnement UV excessif peut provoquer un coup de soleil sur la peau. Un rayonnement UV trop fréquent provoque un vieillissement de la peau et augmente le risque de cancer de la peau.
- Si vous savez être allergique au rayonnement UV, consultez votre médecin avant d'utiliser l'appareil.
- Utilisez exclusivement un éclairage de type préconisé. Le non-respect de cette consigne annulerait la garantie.
- Protégez l'appareil contre les chocs, l'humidité, la poussière, les produits chimiques, les fortes variations de température et l'ensoleillement direct.
- Ne posez pas d'objet sur l'appareil. Ne couvrez pas l'appareil lorsqu'il est en cours d'utilisation.
- Seul le service client ou un opérateur autorisé peut procéder à une réparation. Le non-respect de cette consigne annulerait la garantie.
- N'exposez pas les zones sensibles de votre peau au rayonnement, par exemple les cicatrices et les tatouages.
- N'utilisez pas l'appareil à proximité de flammes nues ou de surfaces chauffantes.
- Ne débranchez jamais la prise du secteur en tirant sur le cordon d'alimentation ou avec des mains humides.
- N'utilisez pas l'appareil s'il présente des dommages visibles, s'il ne fonctionne pas normalement ou si la prise ou le cordon d'alimentation sont endommagés. Dans les cas précités, contactez le service client.
- Cet appareil n'est pas conçu pour être utilisé par une personne (y compris les enfants) dont les capacités physiques, sensorielles ou intellectuelles sont limitées, ou n'ayant pas l'expérience et/ou les connaissances nécessaires. Le cas échéant, cette personne doit, pour sa sécurité, être surveillée par une personne compétente ou doit recevoir vos recommandations sur la manière d'utiliser l'appareil. Les enfants ne doivent pas jouer avec l'appareil. Le nettoyage et l'entretien ne doivent pas être réalisés par des enfants, sauf s'ils sont surveillés.

1. Familiarisation avec l'appareil

Le sèche-ongles à UV MPE 38 sert au modelage de faux ongles avec gel UV. Il peut être utilisé pour modeler des ongles des mains comme des pieds.

La conception exclusive en tunnel de l'appareil et sa feuille de réflexion intégrée au dispositif intérieur permettent d'obtenir un durcissement des ongles propre et uniforme. Le sèche-ongles à UV est équipé d'un plateau inférieur amovible pour un nettoyage et une désinfection simples et efficaces. L'insertion et le changement des tubes fluorescents s'en trouvent par ailleurs facilités.

La fonction minuteur améliore son confort d'utilisation.

2. Description de l'appareil

1. Sélecteur
2. Touche Marche

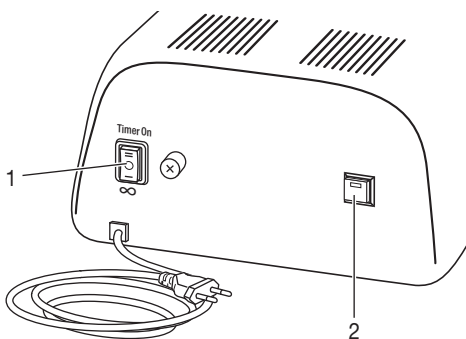

Panneau de commande

1. Minuteur 120 secondes
2. Éteint
3. Utilisation continue

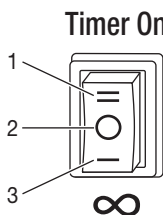

3. Mise en service

- Vérifiez que toutes les pièces indiquées sont présentes lors de la livraison. Si des pièces sont manquantes ou endommagées, contactez le service client.
- Retirez l'ensemble de l'emballage.

Avertissement

Éloignez les enfants des matériaux d'emballage. Ils pourraient s'étouffer.

- Posez l'appareil sur une surface stable, plane et sèche.

Avant de commencer à utiliser le sèche-ongles à UV, vous devez insérer les tubes fluorescents à UV. Suivez pour ce faire les étapes suivantes :

1. Enlevez le plateau inférieur.

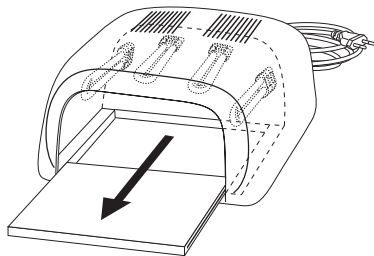

2. Placez délicatement les tubes fluorescents dans les supports.

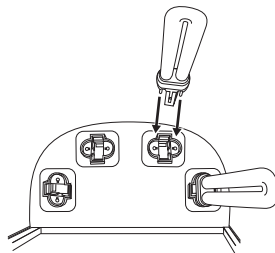

 **Attention**

Veillez à ce que les bornes soient positionnées dans le bon sens.

3. Remplacez le plateau inférieur.

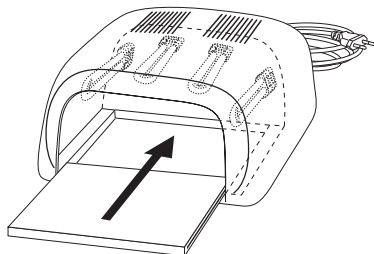

4. Utilisation

Durcissement du gel d'ongle à UV

1. Branchez la prise sur le secteur.
2. Vous pouvez choisir entre deux durées d'éclairage de la lampe à UV différentes (minuteur 120 secondes et utilisation continue).
3. Pour régler le minuteur sur la durée d'éclairage de 120 secondes, placez le sélecteur sur **Timer On**. Appuyez ensuite sur la touche Marche. La lumière UV commence à éclairer pour 120 secondes. Une fois les 120 secondes écoulées, la lumière UV s'éteint automatiquement. La plupart des gels d'ongle UV disponibles dans le commerce sont complètement durcis après 120 secondes d'éclairage. Respectez les instructions du fabricant du gel d'ongle que vous utilisez. Une fois les 120 secondes écoulées, vous pouvez réactiver le minuteur 120 secondes en appuyant sur la touche Marche.
 Pour régler la durée d'éclairage sur « Utilisation continue », placez le sélecteur sur ∞ . La lumière UV commence à éclairer en continu. Ce mode doit être utilisé pour les gels exigeant une durée d'éclairage inférieure ou supérieure à 120 secondes.
4. Placez vos ongles recouverts de gel d'ongle à UV (ongles vers le haut) dans l'ouverture de l'appareil.
5. Éteignez l'appareil une fois son utilisation terminée. Pour cela, placez le sélecteur sur la position intermédiaire \bigcirc et débranchez l'appareil.

5. Entretien et nettoyage

Changement des tubes fluorescents

Lorsqu'un des quatre tubes fluorescents ne fonctionne plus parfaitement, remplacez les quatre tubes fluorescents en même temps.

Vous pouvez commander les tubes fluorescents appropriés auprès de notre service client.

Avertissement

Avant de procéder au changement des tubes fluorescents, débranchez la prise du secteur !

Attention

Insérez exclusivement des tubes fluorescents de type UV-9W-L dans l'appareil.

Pour remplacer les tubes fluorescents, suivez les étapes décrites dans le chapitre « 3. Mise en service ».

Nettoyage

Avertissement

Avant de procéder au nettoyage, débranchez la prise du secteur !

- Nettoyez le plateau inférieur après chaque utilisation.
- Nettoyez délicatement la surface de l'appareil et le plateau inférieur, uniquement avec un chiffon légèrement humide.
- N'utilisez pas de détergent ni de solvant.

6. Que faire en cas de problèmes ?

Problème	Cause possible	Solution
Il est impossible d'allumer l'appareil.	Prise non branchée.	Branchez la prise sur le secteur.
	Pas de tension au secteur.	Vérifiez le boîtier de fusibles.
Le gel d'ongle à UV ne durcit pas.	Temps de traitement avec la lampe à UV trop court.	Paramétrez un temps de traitement avec la lampe à UV plus long.
Un tube fluorescent à UV n'éclaire pas.	Tube fluorescent à UV mal inséré.	Vérifiez que le tube fluorescent à UV est correctement inséré.
	Défaut de tube fluorescent à UV.	Insérez un nouveau tube fluorescent à UV.

7. Pièces de rechange et consommables

Les pièces de rechange et les consommables sont disponibles à l'adresse du service après-vente concerné (cf. la liste des adresses du service après-vente). Précisez la référence appropriée.

Désignation	Numéro d'article et référence
Tubes fluorescents à UV 4 pièces	163.290

8. Élimination

Respectez les réglementations locales en matière d'élimination de matériaux. Éliminez l'appareil conformément à la directive européenne 2002/96/EC – WEEE (Waste Electrical and Electronic Equipment) relative aux appareils électriques et électroniques usagés. Pour toute question, adressez-vous aux collectivités locales responsables de l'élimination et du recyclage de ces produits.



9. Données techniques

N° du modèle	MPE 38
Dimensions	L 220 x l 210 x H 100 mm
Poids	1610 g (tubes fluorescents à UV comprises)
Alimentation électrique	230V, ~ 50 Hz
Puissance nominale	36 W
Conditions de conservation admissibles	Conserver dans un endroit sec et propre
Nombre de lampes à UV	4
Type de lampes à UV	UV-9W-L 365 nm, 9 W
Type UV de l'appareil	Lampe UV-A Type 3
Temps de coupure	120 secondes, utilisation continue

Estimada cliente, estimado cliente:

Nos alegramos de que haya decidido adquirir un producto de nuestra colección. Nuestro nombre es sinónimo de productos de alta y comprobada calidad en el ámbito de aplicación de calor, peso, tensión sanguínea, temperatura corporal, pulso, tratamiento suave, masaje, belleza, bebés y aire.

Lea detenidamente estas instrucciones de uso, consérvelas para su futura utilización, haga que estén accesibles para otros usuarios y observe las indicaciones.

Atentamente,
El equipo de Beurer

Volumen de suministro

- 1 Secador de uñas UV MPE 38
- 4 Tubos de luz ultravioleta de 9 vatios
- 1 Manual de instrucciones

Utilización conforme a lo prescrito





Utilice el aparato únicamente en las uñas de seres humanos para endurecer gel UV para uñas.

Este aparato está diseñado única y exclusivamente para el fin descrito en las instrucciones de uso. El fabricante no se responsabiliza de los daños derivados de un uso indebido o irresponsable. El aparato está previsto únicamente para un uso en el hogar, no para uso comercial.

Indicaciones de seguridad

Tabla de pictogramas

En estas instrucciones de uso se utilizan los siguientes símbolos.

	Advertencia	Aviso sobre riesgos de lesiones u otros peligros para la salud.
	Atención	Indicación de seguridad sobre posibles daños del aparato o de los accesorios.
	Aviso	Indicación de información importante.
	Eliminación de residuos según la Directiva europea n° 2002/96/CE sobre residuos de aparatos eléctricos y electrónicos (RAEE).	

Indicaciones de seguridad importantes

Advertencia

Lea atentamente las indicaciones de seguridad antes de utilizar el aparato.

La inobservancia de las siguientes indicaciones podría ocasionar daños personales o materiales. Conserve estas instrucciones de uso y asegúrese de que se encuentren disponibles para los demás usuarios. Si entregue el aparato a un tercero, incluya las instrucciones con el aparato.

- No utilice el aparato si padece cáncer de piel, si su piel presenta pigmentaciones inusuales, está tomando medicamentos que aumentan la sensibilidad a la luz o si padece una afección de fotosensibilidad.
- Guarde el aparato fuera del alcance de los niños. El uso de este aparato no está recomendado para niños menores de 14 años.
- No deje que los niños se acerquen al material de embalaje; existe peligro de asfixia.
- No coloque ni guarde el aparato en lugares desde los que pueda caer al suelo o a una bañera, lavabo o cualquier otro recipiente que contenga agua. No coloque el aparato dentro del agua y asegúrese de que no sea cae al agua ni a cualquier otro líquido. De lo contrario, podría producirse una fuerte descarga eléctrica. No toque nunca un aparato que se haya caído al agua. Desenchúfelo inmediatamente de la toma de corriente.
- No mire nunca directamente a la luz ultravioleta.
- No utilice este aparato durante el embarazo.

- Una exposición excesiva a los rayos ultravioleta puede producir quemaduras en la piel. Una exposición demasiado frecuente a los rayos ultravioleta envejece la piel y aumenta el riesgo de cáncer de piel.
- En caso de padecer alergia a los rayos ultravioletas, consulte a su médico antes de utilizar el aparato.
- Utilice únicamente tubos fluorescentes del tipo indicado. El incumplimiento de esta disposición anula la garantía.
- Proteja el aparato de impactos, humedad, polvo, preparados químicos, grandes oscilaciones térmicas y exposición directa a la luz solar.
- No coloque ningún objeto encima del aparato y no lo cubra mientras se encuentra en funcionamiento.
- Las reparaciones sólo deben ser realizadas por el servicio de atención al cliente o comerciantes autorizados. El incumplimiento de esta disposición anula la garantía.
- No exponga a la radiación zonas de la piel especialmente sensibles, como cicatrices o tatuajes.
- No utilice el aparato cerca de llamas ni de superficies calentadas.
- No desenchufe nunca el conector de la red tirando del cable ni con las manos húmedas.
- No utilice el aparato si presenta daños visibles, no funciona correctamente y el conector o el cable están deteriorados. En estos casos, póngase en contacto con el servicio de atención al cliente.
- El aparato no debe ser utilizado por personas (niños incluidos) con facultades físicas, sensoriales o mentales limitadas, o con poca experiencia o conocimientos, a no ser que los vigile una persona responsable de su seguridad o que esta persona les indique cómo se debe utilizar el aparato. Los niños no deberán jugar nunca con el aparato. Las tareas de limpieza y de mantenimiento ordinario no deberán realizarlas nunca niños, excepto cuando lo hagan bajo la supervisión de un adulto.

1. Información general

El secador de uñas UV MPE 38 sirve para modelar uñas artificiales con gel UV y puede utilizarse tanto para modelar las uñas de las manos como de los pies.

El diseño especial del aparato en forma de túnel y la lámina reflectante de su interior garantizan un endurecimiento homogéneo y limpio de las uñas. Para poder limpiarlo y desinfectarlo con eficiencia y comodidad, el secador dispone de una placa de base extraíble. Esto facilita además las colocación y extracción de los tubos fluorescentes. Además, el temporizador mejora el confort de utilización.

2. Descripción del aparato

1. Selector
2. Tecla de inicio

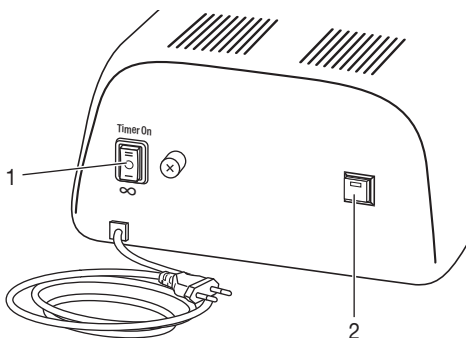

Panel de mando

1. Temporizador de 120 segundos
2. Desactivar
3. Funcionamiento continuo

Timer On

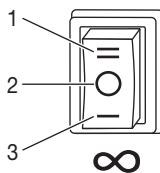

3. Puesta en servicio

- Asegúrese de que están todas las piezas enumeradas en el volumen de suministro. Si alguna pieza falta o está deteriorada, póngase en contacto con el servicio de atención al cliente.
- Desempaquete el aparato.

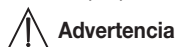

Advertencia

No deje que los niños se acerquen al material de embalaje; existe peligro de asfixia.

- Coloque el aparato sobre una superficie estable, firme y seca.

Antes de utilizar el secador de uñas deberá colocar los tubos de luz ultravioleta.
Siga los siguientes pasos:

1. Retire la placa extraíble.

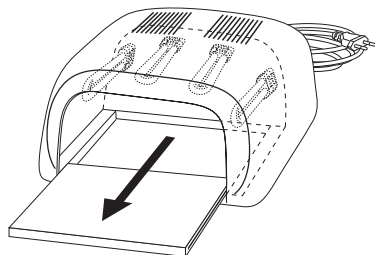

2. Coloque con cuidado los tubos en los soportes previstos a tal fin.

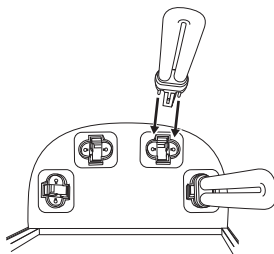

 **Atención**

Asegúrese de que los bornes de latón están colocados correctamente.

3. Vuelva a colocar la placa extraíble.

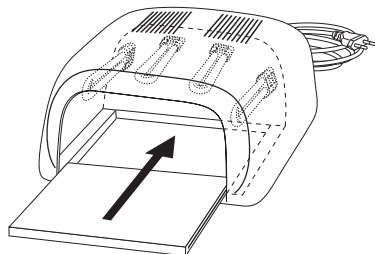

4. Manejo

Endurecimiento del gel UV para uñas

1. Conecte el conector de red a la toma de corriente.
2. Pueden seleccionarse dos tiempos de exposición a la luz UV: 120 segundos o funcionamiento continuo.
3. Para ajustar el tiempo de exposición con el temporizador de 120 segundos, coloque el selector en **Timer On**. Pulse a continuación la tecla "Start" (inicio). La luz UV funcionará durante 120 segundos. Transcurrido este tiempo, la luz UV se apagará automáticamente. La mayoría de geles UV para uñas de venta en establecimientos comerciales se endurecen totalmente tras una exposición de 120 segundos. Tenga en cuenta las indicaciones del fabricante del gel en cuestión. Transcurridos 120 segundos puede volver a activar el temporizador por otros 120 segundos pulsando simplemente la tecla "Start" (inicio).
 Para ajustar el tiempo de exposición a "funcionamiento continuo", coloque el selector en ∞ . La luz UV se encenderá por un tiempo indeterminado. Este modo se necesita cuando se utilizan geles que precisan un tiempo de exposición inferior o superior a 120 segundos.
4. Coloque las uñas pintadas con gel UV (lado de las uñas hacia arriba) en la abertura del aparato.
5. Después del uso, apague el aparato. Para ello, coloque el selector en la posición intermedia \bigcirc y desenchufe el conector de la toma de corriente.

5. Mantenimiento y limpieza

Cambio de los tubos fluorescentes

Si alguno de los cuatro tubos deja de funcionar correctamente, habrá que cambiarlos todos. Los tubos pueden adquirirse a través de nuestro servicio de atención al cliente.

 **Advertencia**

Antes de proceder a cambiar los tubos fluorescentes, desenchufe el conector de la toma de corriente.

Atención

Coloque en el aparato únicamente tubos fluorescentes del tipo UV-9W-L.

Para cambiar los tubos fluorescentes, siga lo indicado en el apartado „3. Puesta en servicio“.

Limpeza

Advertencia

Antes de proceder a limpiar el aparato, desenchufe el conector de la toma de corriente.

- Limpie la placa extraíble después de cada uso.
- Limpie con cuidado la superficie del aparato y la placa extraíble. Utilice para ello únicamente un paño ligeramente humedecido.
- No use limpiadores ni disolventes.

6. Solución de problemas

Problema	Possible causa	Solución
El aparato no se enciende.	No se ha enchufado el conector de red.	Conecte el conector de red a la toma de corriente.
	La toma no tiene corriente.	Compruebe la caja de fusibles.
El gel UV no se endurece.	El tiempo de exposición a la luz ultravioleta es demasiado corto.	Ajuste un tiempo de exposición mayor a la luz ultravioleta.
Un tubo UV no luce.	El tubo no se ha colocado correctamente.	Asegúrese de que el tubo UV se ha colocado correctamente.
	Tubo UV averiado.	Coloque un nuevo tubo.

7. Piezas de repuesto y de desgaste

Las piezas de repuesto y de desgaste pueden adquirirse a través de la correspondiente dirección de servicio técnico (indicada en la lista de direcciones de servicios técnicos). Indique el número de pedido correspondiente.

Denominación	Número de artículo o de pedido
Tubos fluorescentes de UV, 4 uds.	163.290

8. Desechar el aparato

Respete las normas locales referentes a la eliminación de residuos. Deseche el aparato según lo dispuesto en la Directiva europea n° 2002/96/CE sobre residuos de aparatos eléctricos y electrónicos (RAEE). En caso de preguntas, diríjase a la autoridad municipal competente en materia de eliminación de residuos.



9. Datos técnicos

N° de modelo	MPE 38
Medidas	L 220 x A 210 x H 100 mm
Peso	1610 g (con tubos fluorescentes de UV incluida)
Fuente de alimentación	230V, ~ 50 Hz
Potencia nominal	36W
Condiciones de almacenamiento admisibles	Guárdese en un lugar seco y limpio
Cantidad de lámparas UV	4
Tipo de lámparas UV	UV-9W-L 365nm, 9W
Tipo UV del aparato	Lámpara UV-A tipo 3
Tiempos de desconexión	120 segundos, funcionamiento continuo

Gentile cliente,

siamo lieti che Lei abbia scelto un prodotto del nostro assortimento. Il nostro marchio è garanzia di prodotti di elevata qualità, controllati nei dettagli, relativi ai settori calore, peso, pressione, temperatura corporea, pulsazioni, terapia dolce, massaggio, Beauty, Baby e aria.

Leggere attentamente le presenti istruzioni per l'uso, conservarle per impieghi futuri, renderle accessibili ad altri utenti e attenersi alle indicazioni.

Cordiali saluti

Team Beurer

Fornitura

1 Asciuga unghie UV MPE 38

4 Tubi UV da 9 Watt

1 Istruzioni per l'uso

Uso conforme





Utilizzare l'apparecchio esclusivamente su persone per indurire il gel per unghie UV.

L'apparecchio è concepito solo per l'uso descritto nelle presenti istruzioni per l'uso. Il produttore non è da ritenersi responsabile in caso di danni riconducibili a uso non conforme o sconsiderato. L'apparecchio è concepito solo per l'uso domestico e non è adatto per l'uso commerciale.

Norme di sicurezza

Tabella dei simboli

Nelle istruzioni per l'uso sono utilizzati i seguenti simboli.

	Pericolo	Segnalazione di rischio di lesioni o pericoli per la salute.
	Attenzione	Segnalazione di rischi di possibili danni all'apparecchio/agli accessori.
	Avvertenza	Nota che fornisce importanti informazioni.
		Smaltimento secondo le norme previste dalla Direttiva CE sui rifiuti di apparecchiature elettriche ed elettroniche 2002/96/CE – WEEE (Waste Electrical and Electronic Equipment).

Importanti indicazioni di sicurezza

Pericolo

Prima di utilizzare l'apparecchio, leggere attentamente le indicazioni di sicurezza.

Il mancato rispetto delle seguenti indicazioni può provocare danni alle persone e alle cose. Conservare le istruzioni per l'uso e fare in modo che siano accessibili anche per gli altri utilizzatori. Consegnare le presenti istruzioni in caso di cessione dell'apparecchio.

- Non utilizzare l'apparecchio se si soffre di cancro della pelle, in presenza di pigmentazioni inconsuete della pelle, se si assumono medicinali che aumentano la sensibilità alla luce o in caso di ipersensibilità patologica alla luce.
- Mantenere l'apparecchio fuori dalla portata dei bambini. L'apparecchio non è indicato per i minori di 14 anni.
- Tenere lontani i bambini dal materiale d'imballaggio. Pericolo di soffocamento.
- Non posizionare o conservare l'apparecchio in luoghi da cui può cadere o in cui può essere urtato e cadere in una vasca da bagno, un lavandino o in un contenitore con dell'acqua. Non metterlo nell'acqua o non farlo cadere nell'acqua o in altri liquidi. Ciò può causare seri danni alla salute. Non recuperare in nessun caso un apparecchio che è caduto in acqua. Estrarre subito la spina.
- Non guardare mai direttamente la luce UV.
- Non utilizzare l'apparecchio in gravidanza.
- Radiazioni UV eccessive possono causare ustioni sulla pelle. Un'esposizione troppo frequente alle radiazioni UV causa l'invecchiamento della pelle e aumenta il rischio di cancro della pelle.

- In caso di allergia conosciuta ai raggi UV, consultare il medico prima di utilizzare l'apparecchio.
- Utilizzare esclusivamente lampade del tipo indicato. In caso contrario la garanzia decade.
- Non esporre l'apparecchio a urti, umidità, sporcizia, sostanze chimiche, forti sbalzi di temperatura e alla luce diretta del sole.
- Non appoggiare alcun oggetto sull'apparecchio. Non coprire l'apparecchio mentre è in funzione.
- Le riparazioni possono essere effettuate solo dal Servizio clienti o da rivenditori autorizzati. In caso contrario la garanzia decade.
- Proteggere dalle radiazioni le superfici di pelle sensibili, come cicatrici e tatuaggi.
- Non azionare l'apparecchio in prossimità di fiamme libere o superfici riscaldate.
- Non staccare mai la spina dalla presa tirando il cavo di rete o quando si hanno le mani umide.
- Non utilizzare l'apparecchio se mostra danni visibili, non funziona correttamente o se la spina o il cavo di rete è danneggiato. In questi casi contattare il servizio clienti.
- L'apparecchio non deve essere utilizzato da persone (compresi bambini) con ridotte capacità fisiche, percettive o intellettive o non in possesso della necessaria esperienza e/o conoscenza, se non sotto la supervisione di una persona responsabile per la loro sicurezza o che fornisca loro le indicazioni per l'uso dell'apparecchio. I bambini non devono giocare con l'apparecchio. La pulizia e la manutenzione a cura dell'utente non devono essere eseguite da bambini, a meno che non siano sorvegliati.

1. Introduzione

L'asciuga unghie UV MPE 38 è indicato per la modellazione delle unghie finte con gel UV. Può anche essere utilizzato per la modellazione delle unghie di mani e piedi.

La speciale struttura tubolare dell'apparecchio e la pellicola riflettente all'interno garantiscono un indurimento uniforme e preciso delle unghie. Per garantire una pulizia e una disinfezione ancora più efficienti e pratiche, l'asciuga unghie UV è dotato di fondo estraibile. Risultano inoltre facilitati il montaggio e la sostituzione dei tubi delle lampade al neon.

La funzione timer aumenta inoltre il comfort di utilizzo.

2. Descrizione dell'apparecchio

1. Interruttore di selezione
2. Pulsante di avvio

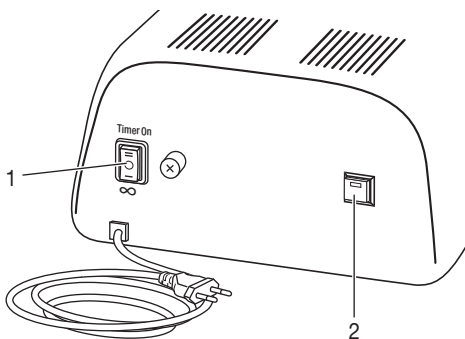

Pannello comandi

1. Timer da 120 secondi
2. Off
3. Funzionamento continuo

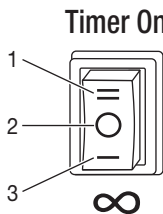

3. Messa in funzione

- Verificare che tutti i componenti siano compresi nella fornitura. Qualora dovessero mancare dei componenti, contattare il Servizio clienti.
- Rimuovere il materiale d'imballaggio.



Tenere lontani i bambini dal materiale d'imballaggio. Pericolo di soffocamento.

- Posizionare l'apparecchio su una superficie piana e stabile.

Prima di iniziare a utilizzare l'asciuga unghie UV, montare i tubi delle lampade al neon.
A tale scopo procedere come segue:

1. Estrarre il fondo.

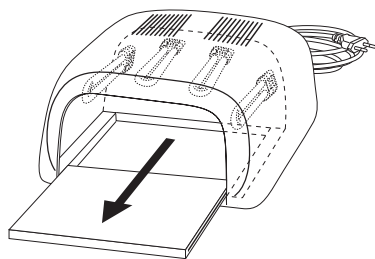

2. Inserire delicatamente i tubi delle lampade al neon negli appositi supporti.

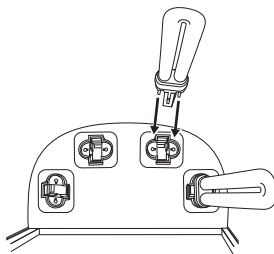

 **Attenzione**

Accertarsi che i morsetti in ottone siano inseriti correttamente.

3. Inserire nuovamente il fondo.

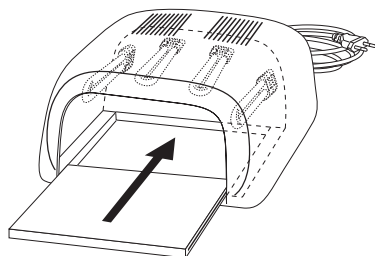

4. Funzionamento

Indurimento del gel per unghie UV

1. Inserire la spina nella presa.
2. È possibile scegliere fra due diversi tempi di esposizione alla luce UV (timer da 120 secondi e funzionamento continuo).
3. Per impostare come tempo di esposizione alla luce il timer da 120 secondi, spostare l'interruttore di selezione su **Timer On**, quindi premere il pulsante di avvio. La luce UV si accende per 120 secondi. Al termine dei 120 secondi la luce UV si spegne automaticamente. La maggior parte dei gel per unghie UV disponibili in commercio si indurisce completamente dopo un tempo di esposizione alla luce di 120 secondi. Attenersi alle indicazioni del produttore del gel per unghie. Al termine dei 120 secondi è possibile riattivare il timer da 120 secondi premendo il pulsante di avvio.

 Per impostare come tempo di esposizione alla luce il "funzionamento continuo", spostare l'interruttore di selezione su ∞ . La luce UV rimane accesa in modo continuato. Questa modalità è adatta per i gel che richiedono tempi di esposizione alla luce inferiori o superiori a 120 secondi.

4. Infilare le unghie su cui è stato applicato il gel UV (rivolte verso l'alto) nell'apertura dell'apparecchio.
5. Dopo l'utilizzo, spegnere l'apparecchio. Spostare l'interruttore di selezione in posizione centrale \bigcirc ed estrarre la spina dalla presa elettrica.

5. Manutenzione e pulizia

Sostituzione dei tubi delle lampade al neon

Se uno dei tubi delle lampade al neon non funziona più correttamente, sostituire tutti e quattro i tubi contemporaneamente.

Ordinare i tubi di ricambio mediante il nostro Servizio clienti.

Pericolo

Prima di procedere alla sostituzione dei tubi delle lampade al neon, estrarre la spina dalla presa!

Attenzione

Utilizzare esclusivamente tubi delle lampade al neon del tipo UV-9W-L.

Per sostituire i tubi delle lampade al neon, procedere come descritto al capitolo „3. Messa in funzione“.

Pulizia

Pericolo

Prima di procedere alla pulizia, estrarre la spina dalla presa!

- Pulire il fondo dopo ogni utilizzo.
- Pulire delicatamente la superficie dell'apparecchio e il fondo utilizzando esclusivamente un panno leggermente umido.
- Non utilizzare detergenti o solventi.

6. Che cosa fare in caso di problemi?

Problema	Possibile causa	Soluzione
Non è possibile accendere l'apparecchio.	Spina non inserita.	Inserire la spina nella presa.
	Assenza di tensione nella presa.	Controllare la cassetta dei fusibili.
Il gel per unghie UV non s'indurisce.	Tempo di esposizione alla luce UV troppo breve.	Impostare un tempo di esposizione alla luce UV più lungo.
I tubi delle lampade al neon non si accendono.	I tubi delle lampade al neon non sono stati inseriti correttamente.	Controllare che i tubi delle lampade al neon siano stati inseriti correttamente.
	Tubi delle lampade al neon difettosi.	Sostituire i tubi delle lampade al neon.

7. Pezzi di ricambio e parti soggette a usura

I pezzi di ricambio e le parti soggette a usura sono disponibili presso il proprio centro assistenza (vedere elenco indirizzi centri assistenza). Indicare il relativo codice d'ordine.

Denominazione	Cod. articolo o cod. ordine
Tubi fluorescenti UV, 4 pz.	163.290

8. Smaltimento

Seguire le norme locali vigenti per lo smaltimento. Smaltire l'apparecchio rispettando le norme previste dalla Direttiva CE sui rifiuti di apparecchi elettrici ed elettronici 2002/96/CE - WEEE (Waste Electrical and Electronic Equipment). In caso di dubbi, rivolgersi agli enti comunali responsabili in materia di smaltimento.



9. Dati tecnici

Codice	MPE 38
Ingombro	Lungh. 220 x Largh 210 x Alt. 100 mm
Peso	1610 g (comprese i tubi fluorescenti UV)
Alimentazione	230V, ~ 50 Hz
Potenza nominale	36W
Condizioni di stoccaggio ammesse	Conservare in un luogo asciutto e pulito
Numero di lampade UV	4
Tipo di lampade UV	UV-9W-L 365nm, 9 W
Tipo UV apparecchio	Lampada UV-A tipo 3
Tempi di spegnimento	120 secondi, funzionamento continuo

Sayın müşterimiz,

ürünlerimizden birini seçtiğiniz için teşekkür ederiz. Isı, ağırlık, kan basıncı, vücut sıcaklığı, nabız, yumuşak terapi, masaj, güzellik, bebek ve hava konularında değerli ve titizlikle test edilmiş kaliteli ürünlerimiz, dünyanın her tarafında tercih edilmektedir. Lütfen bu kullanım kılavuzunu dikkatle okuyun, ileride kullanmak üzere saklayın, diğer kullanıcıların erişebilmesini sağlayın ve içindeki yönergelere uyun.

Yeni cihazınızı iyi günlerde kullanmanızı dileriz
Beurer Ekibiniz

Teslimat kapsamı

- 1 MPE 38 UV tırnak kurutucu
- 4 9 Watt UV ampuller
- 1 Kullanım kılavuzu

Amacına uygun kullanım





Cihazı sadece insan tırnağı üzerinde UV tırnak jelini sertleştirmek için kullanın.

Cihaz sadece kullanım kılavuzunda açıklanan şekilde kullanılmak üzere tasarlanmıştır. Nizami olmayan ve dikkatsiz kullanımdan ötürü oluşacak hasarlardan üretici firma sorumlu değildir. Bu cihaz sadece evde kullanılmak üzere tasarlanmıştır ve ticari kullanıma uygun değildir.

Güvenlik notları

İşaret tablosu

Kullanım kılavuzunda aşağıdaki semboller kullanılacaktır.

	Uyarı	Yaralanma ve sağlığınız için tehlike uyarı talimatları.
	Dikkat	Cihaz ve aksesuarlarındaki olası hasarlar için güvenlik uyarısı.
	Not	Önemli bilgilere yönelik not.
		Elektrikli ve elektronik eski cihazlarla ilgili AB Yönetmeliği 2002/96/EC - WEEE'ye (Waste Electrical and Electronic Equipment) uygun şekilde elden çıkarılmalıdır.

Önemli güvenlik uyarıları

Uyarı

Cihazı kullanmaya başlamadan önce güvenlik talimatlarını dikkatlice okuyun.

Aşağıdaki yönergelerin dikkate alınmaması, kişisel yaralanmaya veya maddi hasara neden olabilir. Kullanım kılavuzunu ileride kullanmak üzere saklayın ve diğer kullanıcıların da erişebilmesini sağlayın. Cihazı devretmeniz durumunda bu kullanım kılavuzunu da verin.

- Cilt kanseriniz, sıra dışı cilt lekeleriniz varsa, işiğe karşı hassasiyeti arttıran ilaçlar alıyorsanız veya bir ışık hassasiyeti rahatsızlığınız varsa cihazı kullanmayın.
- Cihazı çocukların ulaşamayacağı bir yerde saklayın. Cihaz, 14 yaşın altındaki çocuklar için uygun değildir.
- Çocukları ambalaj malzemesinden uzak tutun. Boğulma tehlikesi vardır.
- Cihazı düşebileceği veya küvet, lavabo veya su içeren başka bir haznenin içine düşürülebileceği yerlerde saklamayın. Cihazı suya koymayın veya suya ya da başka sıvıların içine düşürmeyin. Bu ciddi bir elektrik çarpmasına neden olabilir. Suya düşmüş bir cihaza kesinlikle dokunmayın. Hemen fişi çekin.
- Asla doğrudan UV işiğe bakmayın.
- Cihazı gebelik esnasında kullanmayın.
- Çok fazla UV ışınları, ciltte bir güneş yanmasına neden olabilir. UV ışınlarına çok sık maruz kalınması, cildin yaşlanmasına neden olur ve cilt kanseri riskini artırır.
- UV ışınlarına karşı alerjik reaksiyonlar gösteriyorsanız, cihazı kullanmadan önce doktorunuza başvurun.

- Sadece belirtilen tipte ampuller kullanın. Bu husus dikkate alınmadığı takdirde garanti geçerliliğini yitirir.
- Cihazı darbelerden, nemden, tozdan, kimyasal maddelerden, aşırı sıcaklık değişikliklerinden ve doğrudan güneş ışığından koruyun.
- Cihazın üzerine cisimler koymayın. Çalışırken cihazın üstünü örtmeyin.
- Tamir işlemleri yalnızca müşteri servisi veya yetkili satıcılar tarafından yapılabilir. Bu husus dikkate alınmadığı takdirde garanti geçerliliğini yitirir.
- Yara izleri ve dövme gibi hassas cilt bölgelerini ışıklardan koruyun.
- Cihazı açık alevlerin veya ısıtılan yüzeylerin yakınında çalıştırmayın.
- Fişi asla elektrik kablosundan veya nemli ellerle prizden çekmeyin.
- Cihazı gözle görünen hasarları varsa, düzgün çalışmıyorsa veya fiş ya da elektrik kablosu hasarlı ise kullanmayın. Yukarıda belirtilen durumlarda müşteri hizmetlerine başvurun.
- Kısıtlı fiziksel, algısal ve akli becerileri nedeniyle ya da tecrübesizlik ve bilgisizliklerinden dolayı cihazı kullanamayacak durumda olan kişiler (çocuklar dahil), cihazı güvenliklerinden sorumlu olabilecek yetkinlikte bir kişinin gözetimi veya direktifleri olmadan kullanmamalıdır. Çocuklar cihazla oynamamalıdır. Temizlik ve kullanıncı bakımı, gözetim altında olmadıkları sürece çocuklar tarafından yapılmamalıdır.

1. Ürün Özellikleri

UV tırnak kurutucu MPE 38, UV jelli suni tırnak modellemesi için kullanılır. Hem el hem ayak tırnaklarının modellenmesi için kullanılabilir.

Cihazın tünel biçimindeki özel yapısı ve iç bölümüne işlenmiş olan refleks folyosu sayesinde tırnaklarınızı eşit ve temiz bir şekilde sertleştirebilirsiniz. UV tırnak kurutucusu, temizlik ve dezenfeksiyonu daha verimli ve konforlu bir şekilde yapabilmemiz için çıkarılabilir bir taban plakasına sahiptir. Bu şekilde ayrıca flüoresan lambaların montajı ve değiştirilmesi kolaylaştırılır.

Zamanlayıcı özelliği ayrıca kullanım rahatlığını artırır.

2. Cihaz açıklaması

1. Seçme şalteri
2. Başlatma düğmesi

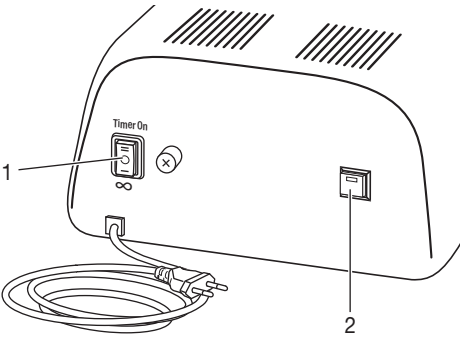

Kumanda paneli

1. 120 saniyelik zamanlayıcı
2. Kapalı
3. Sürekli çalışma

Timer On

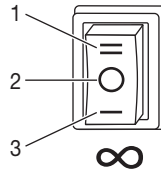

3. Çalıştırma

- Teslimat kapsamında belirtilen tüm parçaların mevcut olup olmadığını kontrol edin. Parçalar eksik veya hasarlı ise müşteri hizmetlerine başvurun.
- Tüm ambalaj malzemelerini çıkarın.

⚠ Uyarı

Çocukları ambalaj malzemesinden uzak tutun. Boğulma tehlikesi vardır.

- Cihazı sağlam, düz ve kuru bir yüzeyin üzerine koyun.

UV tırnak kurutucusunu kullanmaya başlamadan önce UV flüoresan lambaları takmalısınız. Bunun için aşağıdaki işlem adımlarını uygulayın:

1. Taban plakasını çekerek çıkarın.

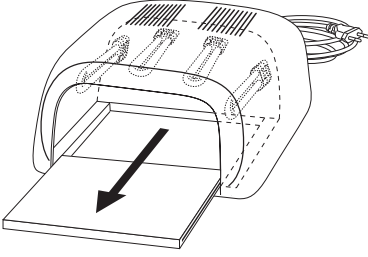

2. Flüoresan lambaları dikkatli bir şekilde yuvalara takın.

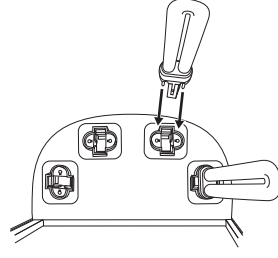

 **Dikkat**

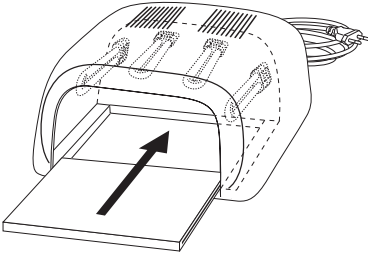

Pirinç kısaçıkların doğru yerleştirilmiş olmasına dikkat edin.

3. Taban plakasını yerleştirin.



4. Kullanım

UV tırnak jelinin sertleştirilmesi

1. Fişi prize takın.
2. İki farklı UV ışık uygulama sürelerinden birini seçebilirsiniz (120 saniyelik zamanlayıcı, sürekli çalıştırma).
3. Uygulama süresi olarak 120 saniyelik zamanlayıcıyı ayarlamak için seçici şalteri **Timer On** konumuna getirin. Ardından başlatma düğmesine basın. UV ışık 120 saniye süresince yanmaya başlar. 120 saniye dolduktan sonra UV ışık otomatik olarak kapanır. Piyasada sunulan çoğu UV tırnak jeli 120 saniye uygulama süresinden sonra tamamen sertleşir. Bununla ilgili olarak tırnak jeli üreticisinin verdiği bilgileri dikkate alın. 120 saniye dolduktan sonra başlatma düğmesine basarak 120 saniyelik zamanlayıcıyı yeniden başlatabilirsiniz.  Uygulama süresini "Sürekli çalışma" moduna getirmek için seçici şalteri  yönüne çevirin. UV ışık sürekli yanmaya başlar. Bu mod 120 saniyeden daha kısa veya daha uzun uygulama süresi gerektiren jeller için kullanılır.
4. UV tırnak jeli uygulanmış olan tırnaklarınızı (tırnaklar yukarı gelecek şekilde) cihazın açıklığına yerleştirin.
5. Kullanımdan sonra cihazı kapatın. Bunun için seçici şalteri orta konuma  getirin ve fişi prizden çekin.

5. Bakım ve temizleme

Flüoresan lambaların değiştirilmesi

Dört flüoresan lambadan birisi artık düzgün çalışmadığında, dört flüoresan lambayı birlikte değiştirin. Uygun flüoresan lambaları müşteri hizmetlerimiz üzerinden sipariş edebilirsiniz.

 **Uyarı**

Flüoresan lambaları değiştirmeye başlamadan önce fişi prizden çekin!

 **Dikkat**

Cihaza yalnızca UV-9W-L tipi flüoresan lambalar takın.

Flüoresan lambaları değiştirmek için bölüm 3 „Çalıştırma“ altında belirtilen işlem adımlarını uygulayın.

Temizleme



Uyarı

Temizlemeye başlamadan önce fişi prizden çekin!

- Taban plakasını her kullanımdan sonra temizleyin.
- Cihazın yüzeyini ve taban plakasını hafif nemlendirilmiş bir bezle dikkatli bir şekilde temizleyin.
- Temizlik maddeleri veya çözücü maddeler kullanmayın.

6. Sorunların giderilmesi

Sorun	Olası neden	Çözüm
Cihaz açılmıyor.	Fiş takılı değil.	Fişi prize takın.
	Prizde gerilim yok.	Sigorta kutunuzu kontrol edin.
UV tırnak jeli sertleşmiyor.	UV ışık ile uygulama süresi çok kısa.	UV ışık ile daha uzun bir uygulama süresi ayarlayın.
UV flüoresan lamba yanmıyor.	UV flüoresan lamba doğru takılmamış.	UV flüoresan lambanın doğru takıldığını kontrol edin.
	UV flüoresan lamba arızalı.	Yeni bir UV flüoresan lamba takın.

7. Yedek parçalar ve yıpranan parçalar

Yedek parçalar ve yıpranan parçalar ilgili servis adresinden (servis adresleri listesine bakınız) tedarik edilebilir. Uygun sipariş numarasını belirtin.

Tanımlama	Ürün veya sipariş numarası
UV flüoresan lamba 4 ad.	163.290

8. İmha

Malzemelerin bertaraf edilmesi sırasında yerel yönetmeliklere uyun. Cihazı Elektrik – Elektronik Eski Cihazlar Standartlarına (EG-standardı 2002/96/EC – WEEE (Waste Electrical and Electronic Equipment) uygun şekilde elden çıkarın. Elden çıkarmayla ilgili diğer sorularınızı elden çıkarmadan sorumlu yerel makamlara iletebilirsiniz.



9. Teknik veriler

Model no.	MPE 38
Ölçüler	U 220 x G 210 x Y 100 mm
Ağırlık	1610 g (UV flüoresan lamba dahil)
Elektrik beslemesi	230V, ~ 50 Hz
Nominal güç	36W
İzin verilen saklama şartları	Kuru ve temiz bir yerde saklayın
UV lamba sayısı	4
UV lamba tipi	UV-9W-L 365nm, 9W
Cihazın UV tipi	UV-A lamba tip 3
Kapanma süreleri	120 saniye, sürekli çalıştırma

Уважаемый покупатель,

мы благодарим Вас за выбор продукции нашей фирмы. Мы производим современные, тщательно протестированные, высококачественные изделия для измерения массы, артериального давления, температуры тела, пульса, для легкой терапии, массажа, косметического ухода, ухода за детьми и очистки воздуха.

Внимательно прочтите данную инструкцию по применению, сохраните ее для последующего использования, храните ее в месте, доступном для других пользователей, и следуйте ее указаниям.

С наилучшими пожеланиями,
компания Beurer

Комплект поставки

- 1 УФ-сушилка для ногтей MPE 38
- 4 УФ-лампы 9 Ватт
- 1 Инструкция по применению

Использование по назначению

Используйте прибор исключительно для сушки ногтей после нанесения УФ-геля.





Прибор должен использоваться только в целях, описываемых в данной инструкции по применению.

Производитель не несет ответственности за ущерб, причиненный вследствие использования прибора не по назначению или халатного обращения с ним. Прибор предназначен для использования в домашних условиях. Использование в коммерческих целях запрещено.

Указания по технике безопасности

Таблица обозначений

В инструкции по применению используются следующие символы.

	Предостережение	Предупреждает об опасности травмирования или ущерба для здоровья.
	Внимание	Указывает на возможные повреждения прибора/принадлежностей.
	Указание	Отмечает важную информацию.
	Утилизация прибора в соответствии с Директивой ЕС 2002/96/ЕС по отходам электрического и электронного оборудования – WEEE (Waste Electrical and Electronic Equipment).	

Важные указания по технике безопасности

Предостережение

Перед использованием прибора внимательно прочтите правила техники безопасности.

Несоблюдение нижеследующих указаний может привести к материальному ущербу или травмированию людей. Сохраните эту инструкцию и держите ее в месте, доступном для других пользователей.

Передавайте прибор другим пользователям вместе с инструкцией по применению.

- Не используйте прибор, если Вы больны раком кожи, а также при необычном изменении цвета кожи, если Вы принимаете медикаменты, повышающие чувствительность кожи к ультрафиолетовому излучению, или страдаете повышенной светочувствительностью.
- Храните прибор в недоступном для детей месте. Не допускается использование прибора детьми младше 14 лет.
- Не давайте упаковочный материал детям. Опасность удушья.
- Не устанавливайте и не храните прибор в местах, где существует опасность его падения или столкновения в ванную, в раковину или другую емкость с водой. Не кладите его в воду и не допускайте его падения в воду или другую жидкость. Это может привести к сильному удару током. Ни в коем случае не пытайтесь взять прибор в руки, если он упал в воду. Немедленно выньте штекер из розетки.

- Не смотрите прямо на источник УФ-излучения.
- Не пользуйтесь прибором во время беременности.
- Чрезмерное облучение ультрафиолетом может вызвать на коже солнечный ожог. Слишком частое облучение ультрафиолетом вызывает старение кожи и повышает риск рака кожи.
- Если у Вас возможна аллергическая реакция на ультрафиолетовое излучение, проконсультируйтесь перед использованием прибора со своим врачом.
- Используйте только указанный тип ламп. Несоблюдение этих требований ведет к потере гарантии.
- Защищайте прибор от ударов, влажности, пыли, химикатов, сильных колебаний температуры и прямых солнечных лучей.
- Ничего не ставьте на прибор. Не закрывайте прибор во время работы.
- Ремонтные работы должны производиться только сервисной службой или авторизованными торговыми представителями. Несоблюдение этих требований ведет к потере гарантии.
- Защитите от облучения чувствительные участки кожи, например, шрамы и татуировки.
- Не используйте прибор вблизи открытого пламени или обогреваемых поверхностей.
- Никогда не вынимайте сетевой штекер из розетки за кабель или мокрыми руками.
- Никогда не используйте прибор, если на нем имеются видимые повреждения, если он работает некорректно или поврежден сетевой штекер или кабель. В этих случаях необходимо обратиться в сервисную службу.
- Данный прибор не предназначен для использования лицами (включая детей) с ограниченными физическими, сенсорными или умственными способностями, с недостаточными знаниями или опытом, за исключением случаев, если за ними осуществляется надлежащий надзор или они получили инструкции по использованию прибора. Прибор не предназначен для детских игр. Не допускается выполнение очистки и технического обслуживания прибора детьми, если только они не находятся под присмотром.

1. Для ознакомления

УФ-сушилка для ногтей MPE 38 используется для моделирования искусственных ногтей с помощью УФ-отверждаемого геля. Ее можно использовать для моделирования ногтей как на руках, так и на ногах.

Специальная конструкция прибора в виде туннеля и отражающая пленка на его внутренней поверхности обеспечивают равномерное и надежное отверждение ногтей. Для эффективности и удобства очистки и дезинфекции в УФ-сушилке для ногтей предусмотрена съемная нижняя пластина. Она также облегчает установку и замену люминесцентных ламп.

Функция таймера повышает удобство пользования.

2. Описание прибора

1. Переключатель
2. Кнопка запуска

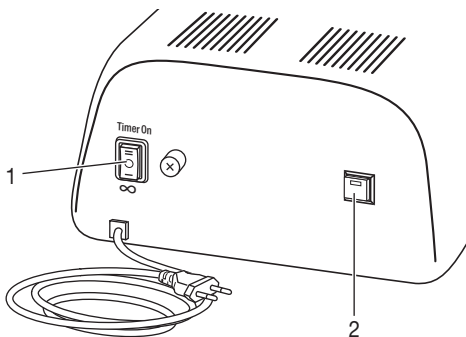

Панель управления

1. Таймер на 120 секунд
2. Выкл.
3. Постоянный режим

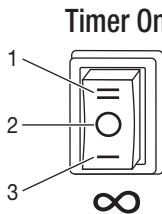

3. Подготовка к работе

- Проверьте комплектность поставки. Если какие-либо детали отсутствуют или повреждены, обратитесь в сервисную службу.
- Удалите всю упаковку.



Предостережение

Не давайте упаковочный материал детям. Опасность удушья.

- Установите прибор на устойчивую ровную и сухую поверхность.

Перед применением УФ-сушилки для ногтей необходимо вставить люминесцентные УФ-лампы. Для этого выполните следующие действия:

1. Выньте нижнюю пластину.

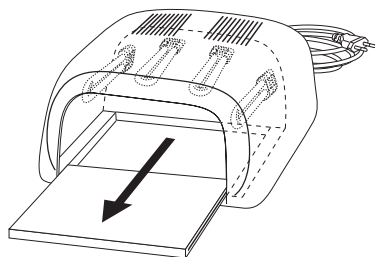

2. Аккуратно установите люминесцентные лампы в крепления.

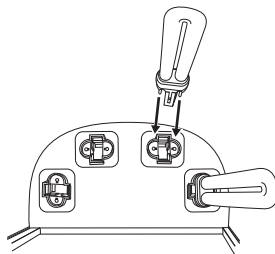

Внимание

Следите за правильностью установки в латунные зажимы.

3. Вставьте нижнюю пластину.

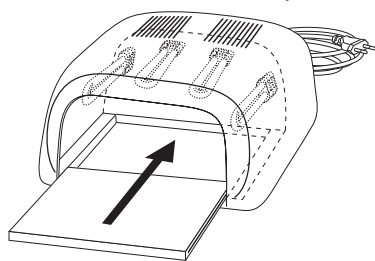

4. Обслуживание

Отверждение УФ-геля для ногтей

1. Вставьте штекер в розетку.
2. Вы можете выбрать один из трех режимов ультрафиолетового облучения (таймер на 120 секунд и постоянный режим).
3. Для настройки времени облучения на 120 секунд установите переключатель на таймере в положение **Timer On**. Затем нажмите кнопку запуска. Запустится режим ультрафиолетового облучения в течение 120 секунд. По истечении 120 секунд ультрафиолетовое излучение автоматически выключается. Большинство обычных УФ-гелей для ногтей полностью отвердевают после 120 секунд облучения. Также соблюдайте указания соответствующего производителя геля для ногтей. По истечении 120 секунд Вы вновь можете активировать таймер на 120 секунд, нажав кнопку запуска.



Для настройки режима облучения «Постоянный режим» переведите переключатель в соответствующий режим ∞ . Ультрафиолетовое облучение осуществляется в постоянном режиме. Этот режим используется для гелей, для отверждения которых требуется больше или меньше 120 секунд.

4. Просуньте ногти, покрытые УФ-гелем, в отверстие устройства (ногтями вверх).
5. После использования выключите прибор. Для этого установите переключатель в центральное положение  и извлеките сетевой штекер из розетки.

5. Ремонт и очистка

Замена люминесцентных ламп

Если одна из четырех люминесцентных ламп работает плохо, замените сразу все четыре люминесцентные лампы.

Подходящие люминесцентные лампы можно заказать в нашей сервисной службе.



Предостережение

Перед тем как приступить к замене люминесцентных ламп, выньте сетевой штекер из розетки!



Внимание

Используйте в устройстве только люминесцентные лампы типа UV-9W-L.

Для замены люминесцентных ламп следуйте инструкциям в главе «3. Подготовка к работе».

Очистка



Предостережение

Перед тем как начать очистку, выньте сетевой штекер из розетки!

- Очищайте нижнюю пластину после каждого использования.
- Осторожно очистите поверхность прибора и нижнюю пластину влажной салфеткой.
- Не используйте чистящие средства или растворители.

6. Что делать при возникновении неполадок?

Неполадка	Возможные причины	Меры по устранению
Прибор не включается.	Сетевой штекер не вставлен в розетку.	Вставьте штекер в розетку.
	Нет напряжения в розетке.	Проверьте блок предохранителей.
УФ-гель для ногтей не застывает.	Недостаточная продолжительность обработки ультрафиолетом.	Установите более длительное время обработки ультрафиолетом.
Люминесцентная УФ-лампа не горит.	Люминесцентная УФ-лампа вставлена неправильно.	Проверьте, правильно ли установлена люминесцентная УФ-лампа.
	Люминесцентная УФ-лампа неисправна.	Установите новую люминесцентную УФ-лампу.

7. Запасные детали и детали, подверженные быстрому износу

Запасные детали и детали, подверженные быстрому износу, можно приобрести в соответствующих сервисных центрах (согласно списку сервисных центров). Укажите соответствующий номер для заказа.

Обозначение	Артикульный номер или номер для заказа
Ультрафиолетовые люминесцентные лампы, 4 шт.	163.290

8. Утилизация

Соблюдайте местные законодательные нормы по утилизации отходов. Утилизуйте прибор согласно Директиве ЕС по отходам электрического и электронного оборудования 2002/96/EC – WEEE (Waste Electrical and Electronic Equipment). В случае возникновения вопросов обращайтесь в коммунальную службу, ответственную за утилизацию отходов.



9. Технические характеристики

№ модели	MPE 38
Размеры	Д 220 x Ш 210 x В 100 мм
Вес	1610 г (включая ультрафиолетовые люминесцентные лампы)
Электропитание	230V, ~ 50 Hz
Номинальная мощность	36 W
Допустимые условия хранения	Хранить в сухом и чистом виде
Количество УФ-ламп	4
Тип УФ-ламп	UV-9W-L 365nm, 9 Вт
УФ-тип устройства	УФ-лампа А, тип 3
Время отключения	120 секунд, постоянный режим

9. Гарантия

Мы предоставляем гарантию на дефекты материалов и изготовления на срок 24 месяца со дня продажи через розничную сеть.

Гарантия не распространяется:

- на случаи ущерба, вызванного неправильным использованием
- на быстроизнашивающиеся части (Ультрафиолетовые люминесцентные лампы, 4 шт.)
- на дефекты, о которых покупатель знал в момент покупки
- на случаи собственной вины покупателя.

Товар сертифицирован: электроприборы санитарно-гигиенические ООО «Гарантия»

№РОСС DE .АГ 93.В00740 срок действия с 10.04.2012 по 09.04.2015 гг.

Срок эксплуатации изделия: мин 5 лет

Фирма изготовитель: Боирер Гмбх, Софлингер штрассе 218
89077-УЛМ, Германия

Фирма-импортер: ООО Бойрер, 109451 г. Москва, ул. Перерва, 62, корп. 2, офис 3

Сервисный центр: 109451 г. Москва, ул. Перерва, 62, корп. 2
Тел(факс) 495-658 54 90



АГ 93

Дата продажи _____

Подпись продавца _____

Штамп магазина _____

Подпись покупателя _____

Szanowna Klientko, szanowny Kliencie!

Dziękujemy, że wybrali Państwo produkt z naszego asortymentu. Firma Beurer oferuje dokładnie przetestowane, wysokiej jakości produkty przeznaczone do pomiaru ciężaru, ciśnienia krwi, temperatury ciała i tętna, a także przyrządy do łagodnej terapii, masażu, inhalacji i ogrzewania oraz urządzenia służące do pielęgnacji urody i ułatwiające opiekę nad dzieckiem.

Należy dokładnie przeczytać i zachować niniejszą instrukcję obsługi oraz przechowywać ją w miejscu dostępnym dla innych użytkowników, a także przestrzegać podanych w niej wskazówek.

Z poważaniem
Zespół Beurer

Zakres dostawy

- 1 Suszarka do paznokci UV MPE 38
- 4 Lampy UV 9 W
- 1 Instrukcja obsługi

Użytkowanie zgodne z przeznaczeniem

Urządzenie przeznaczone jest do utwardzania żelu do paznokci przy pomocy promieniowania ultrafioletowego i stosuje się je wyłącznie u ludzi.





Urządzenie jest przeznaczone wyłącznie do użycia w celu określonym w niniejszej instrukcji obsługi. Producent nie ponosi odpowiedzialności za szkody wynikłe z nieprawidłowego lub lekkomyślnego użytkowania.

Urządzenie przeznaczone jest do niekomercyjnego użytku domowego.

Zasady bezpieczeństwa

Tabela symboli

W instrukcji obsługi zastosowano następujące symbole:

	Ostrzeżenie	Wskazówka ostrzegająca przed niebezpieczeństwem odniesienia obrażeń lub zagrożenia zdrowia.
	Uwaga	Wskazówki bezpieczeństwa odnoszące się do możliwości uszkodzenia urządzenia/akcesoriów.
	Wskazówka	Wskazówka z ważnymi informacjami.
	Utylizacja zgodnie z dyrektywą WE w sprawie zużytego sprzętu elektrycznego i elektronicznego 2002/96/WE.	

Ważne wskazówki dotyczące bezpieczeństwa

Ostrzeżenie

Przed zastosowaniem urządzenia należy dokładnie przeczytać wskazówki dotyczące bezpieczeństwa. Nieprzestrzeganie poniższych wskazówek może doprowadzić do obrażeń ciała i szkód materialnych. Niniejszą instrukcję obsługi należy zachować oraz należy zapewnić do niej dostęp innym użytkownikom. W razie przekazania urządzenia innym osobom należy dołączyć również instrukcję obsługi.

- Nie wolno stosować urządzenia u osób chorych na raka skóry, z nietypowymi przebarwieniami, przyjmujących leki zwiększające wrażliwość skóry na światło oraz u osób, u których stwierdzono nadwrażliwość na światło.
- Urządzenie należy przechowywać w miejscu niedostępnym dla dzieci. Urządzenie przeznaczone jest dla osób, które ukończyły 14 rok życia.
- Opakowanie należy przechowywać w miejscu niedostępnym dla dzieci. Istnieje ryzyko uduszenia.
- Nie umieszczać urządzenia w miejscach, z których mogą wpaść do wanny, umywalki lub innego zbiornika z wodą. Nie wstawiać ani nie narażać urządzenia na wpadnięcie do wody lub innych cieczy. Może to doprowadzić do porażenia prądem elektrycznym. W żadnym wypadku nie wolno sięgać po urządzenie, jeśli wpadło do wody. Należy natychmiast wyjąć wtyczkę z gniazda.

- Nigdy nie patrzeć bezpośrednio w źródło światła UV.
- Nie stosować urządzenia u kobiet w ciąży.
- Nadmierne promieniowanie ultrafioletowe może doprowadzić do oparzenia słonecznego. Za częste poddawanie się promieniowaniu ultrafioletowemu zwiększa ryzyko zachorowania na raka skóry.
- W przypadku reakcji alergicznej na promieniowanie ultrafioletowe należy się skonsultować z lekarzem przed użyciem urządzenia.
- Używać wyłącznie lamp określonego typu. W przeciwnym razie następuje utrata gwarancji.
- Urządzenie należy chronić przed wstrząsami, wilgocią, kurzem, chemikaliami, dużymi wahaniami temperatury i bezpośrednim nasłonecznieniem.
- Na urządzeniu nie kłaść żadnych przedmiotów. W trakcie użytkowania nie przykrywać urządzenia.
- Naprawy mogą być przeprowadzane tylko przez serwis producenta lub autoryzowanego dystrybutora. W przeciwnym razie następuje utrata gwarancji.
- Wrażliwe miejsca na skórze takie jak blizny czy tatuaże należy trzymać z dala od źródła światła UV.
- Nie stosować urządzenia w pobliżu otwartego ognia lub ogrzewanych powierzchni.
- Nigdy nie wyjmować wtyczki pociągając za kabel sieciowy ani nie wyjmować jej wilgotnymi rękami z gniazda.
- Nie wolno używać urządzenia, jeśli widoczne są uszkodzenia, jeśli urządzenie działa nieprawidłowo lub wtyczka sieciowa albo przewód sieciowy są uszkodzone. W opisanych przypadkach należy się skontaktować w działem obsługi klienta.
- Urządzenie to nie jest przystosowane do użytku przez osoby (łącznie z dziećmi) niepełnosprawne fizycznie, ruchowo lub umysłowo, nieposiadające wystarczającej wiedzy i/lub doświadczenia, chyba że używają go pod kontrolą osoby odpowiedzialnej za ich bezpieczeństwo lub sposób używania urządzenia został im wyjaśniony przez te osoby. Dzieciom nie wolno się bawić urządzeniem. Dzieci nie mogą czyścić ani przeprowadzać konserwacji urządzenia, chyba że znajdują się pod opieką osoby dorosłej.

1. Zaznajomienie się z urządzeniem

Suszarka do paznokci UV MPE 38 służy do modelowania sztucznych paznokci za pomocą żelu UV. Można jej używać zarówno do modelowania paznokci u dłoni, jak i u stóp.

Specjalna konstrukcja tunelowa urządzenia i folia odbłaskowa znajdująca się w jego wnętrzu zapewniają równomierne i czyste utwardzanie paznokci. W celu efektywniejszego i bardziej komfortowego czyszczenia oraz dezynfekcji suszarka do paznokci UV wyposażona jest w wyjmowaną płytkę spodnią. Ułatwia ona również montaż i wymianę świetlówek.

Funkcja minutnika dodatkowo zwiększa komfort użytkowania.

2. Opis urządzenia

1. Przełącznik wyboru
2. Przycisk Start

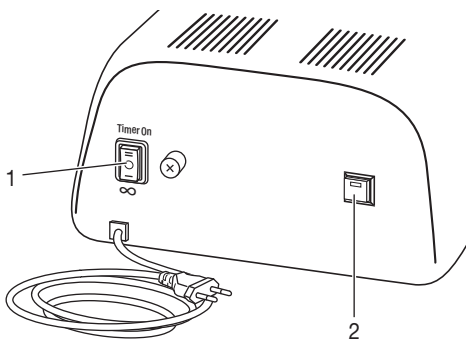

Pole obsługi

1. Minutnik (120 sekund)
2. Wył
3. Praca ciągła

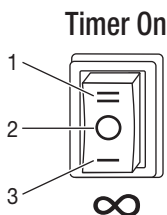

3. Uruchomienie

- Sprawdź, czy nie brakuje żadnego z elementów należących do kompletu. Jeśli brakuje jakiejś części lub część jest uszkodzona, należy się zgłosić do działu obsługi klienta.
- Zdejmij opakowanie.



Ostrzeżenie

Opakowanie należy przechowywać w miejscu niedostępnym dla dzieci. Istnieje ryzyko uduszenia.

- Należy postawić urządzenie na stabilnej, równej i suchej powierzchni.

Przed użyciem suszarki do paznokci należy założyć świetlówki UV.

W tym celu należy stosować się do poniższych zaleceń:

1. Zdejmij płytkę spodnią.

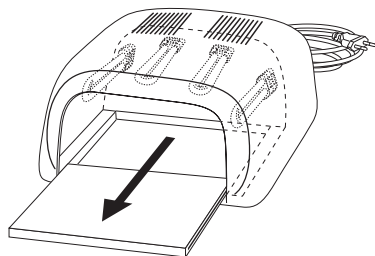

2. Ostrożnie załóż świetlówki.

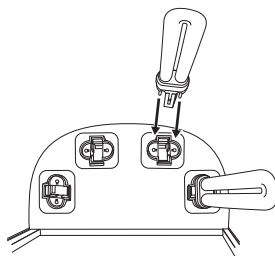

Uwaga

Należy uważać, aby mosiężne zaciski były prawidłowo zamocowane.

3. Załóż płytkę spodnią.

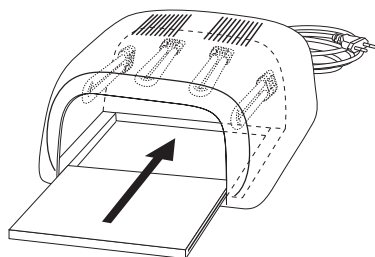

4. Obsługa

Utwardzanie żelu UV do paznokci

1. Włóż wtyczkę do gniazda zasilania.
2. Do wyboru dostępne są dwie różne opcje czasu naświetlania ultrafioletowego (minutnik odliczający 120 sekund i praca ciągła).
3. W celu wybrania minutnika odliczającego 120 sekund, przełącznik wyboru musi być ustawiony na **Timer On**. Następnie naciśnij przycisk Start. Światło UV będzie świecić przez 120 sekund. Po upływie 120 sekund światło UV wyłącza się automatycznie. Większość dostępnych w handlu żeli UV do utwardzania paznokci jest utwardzona po 120 sekundach naświetlania. Należy przestrzegać danych producenta żelu do utwardzania paznokci. Po upływie 120 sekund można ponownie aktywować timer 120 sekund naciskając przycisk Start.
 Aby ustawić ciągłą pracę naświetlania, należy ustawić przełącznik wyboru w położeniu ∞ . Światło UV zaczyna świecić bez przerwy. Ten tryb wykorzystuje się do utwardzania żeli, które wymagają krótszego lub dłuższego czasu naświetlania niż 120 sekund.
4. Włóż pomalowane żelą UV paznokcie (kierując paznokcie do góry) do otworu w urządzeniu.
5. Po zakończeniu zabiegu wyłącz urządzenie. W tym celu przełącznik wyboru w pozycję środkową \bigcirc i wyciągnij wtyczkę z gniazda.

5. Konserwacja i czyszczenie

Wymiana świetlówek

Jeśli jedna z czterech świetlówek nie działa prawidłowo, należy wymienić wszystkie cztery świetlówki za jednym razem.

Świetlówki można zamówić w naszym dziale obsługi klienta.



Ostrzeżenie

Przed przystąpieniem do wymiany świetlówek należy wyjąć wtyczkę sieciową z gniazda!



Uwaga

Stosować wyłącznie świetlówki typu UV-9W-L.

W celu wymiany świetlówek należy przestrzegać wskazówek zawartych w rozdziale tel „3. Uruchomienie”.

Czyszczenie



Ostrzeżenie

Przed przystąpieniem do czyszczenia należy wyjąć wtyczkę sieciową z gniazda!

- Po każdym użyciu urządzenia należy wyczyścić płytkę spodnią.
- Powierzchnię urządzenia należy czyścić ostrożnie za pomocą lekko zwilżonej szmatki.
- Nie stosować środków czyszczących ani rozpuszczalników.

6. Co robić w przypadku problemów?

Problem	Możliwa przyczyna	Rozwiązanie
Nie można włączyć urządzenia.	Wtyczka sieciowa nie jest włożona do gniazda.	Włóż wtyczkę do gniazda sieciowego.
	Brak napięcia w gniazdku.	Sprawdź skrzynkę bezpiecznikową.
Żel UV do paznokci nie twardnieje.	Za krótki czas naświetlania promieniami UV.	Ustawić dłuższy czas promieniowania ultrafioletowego.
Świetlówka UV nie świeci.	Świetlówka UV jest nieprawidłowo założona.	Sprawdź, czy świetlówki UV są prawidłowo założone.
	Świetlówka UV jest uszkodzona.	Założ nową świetlówkę UV.

7. Części zamienne i części ulegające zużyciu

Części zamienne i części ulegające zużyciu dostępne są pod wskazanym adresem serwisu (wg listy adresowej serwisów). Proszę podać odpowiedni numer zamówienia.

Nazwa	Nr artykułu lub nr zamówienia
Świetlówki UV 4 szt.	163.290

8. Utylizacja

Podczas utylizacji należy przestrzegać lokalnych przepisów dotyczących utylizacji materiałów. Urządzenie należy zutylizować zgodnie z Dyrektywą Parlamentu Europejskiego i Rady w sprawie zużytego sprzętu elektrycznego i elektronicznego 2002/96/WE – WEEE (Waste Electrical and Electronic Equipment). W razie pytań dotyczących utylizacji należy się zwrócić do odpowiednich władz miejskich.



9. Dane techniczne

Nr modelu	MPE 38
Wymiary	dł. 220 x szer. 210 x H 100 wys.
Waga	1610 g (wraz z świetlówką UV)
Źródło zasilania	230V, ~50 Hz
Moc znamionowa	36W
Dopuszczalne warunki w miejscu przechowywania	Przechowywać w suchym i czystym miejscu

Liczba lamp UV	4
Typ lamp UV	UV-9W-L 365 nm, 9 W
Typ UV urządzenia	Lampa UV-A typ 3
Czas wyłączenia	120 sekund, praca ciągła

NEDERLANDS

Geachte klant,

we zijn blij dat u hebt gekozen voor een product uit ons assortiment. Onze naam staat voor hoogwaardige en uitgebreid geteste kwaliteitsproducten op het gebied van warmte, gewicht, bloeddruk, lichaamstemperatuur, polsslag, zachte therapie, massage, beauty, baby en lucht.

Neem deze gebruikshandleiding aandachtig door, bewaar deze voor later gebruik, laat deze ook door andere gebruikers lezen en neem alle aanwijzingen in acht.

Met vriendelijke groet,
Uw Beurer-team

Omvang van de levering

- 1 MPE 38 uv-nageldroger
- 4 uv-lampen van 9 watt
- 1 gebruiksaanwijzing

Voorgescreven gebruik





Gebruik het apparaat uitsluitend op nagels van mensen voor het uitharden van uv-nagelgel.

Het apparaat is alleen bedoeld voor het in de gebruiksaanwijzing beschreven gebruik. De fabrikant is niet aansprakelijk voor enige schade die voortkomt uit onjuist of onzorgvuldig gebruik. Het apparaat is alleen bedoeld voor gebruik door particulieren en niet voor commercieel gebruik.

Veiligheidsrichtlijnen

Toelichting gebruikte symbolen

De volgende symbolen worden gebruikt in de gebruiksaanwijzing.

	Waarschuwing	Waarschuwt voor situaties met verwondingsrisico's of gevaar voor uw gezondheid.
	Let op	Geeft aan dat bepaalde handelingen mogelijk schade veroorzaken aan het apparaat of de toebehoren.
	Aanwijzing	Verwijst naar belangrijke informatie.
		Verwijder het apparaat conform EU-richtlijn 2002/96/EG betreffende de verwijdering van elektrische en elektronische apparatuur – WEEE (Waste Electrical and Electronic Equipment).

Belangrijke veiligheidsaanwijzingen

Waarschuwing

Lees de veiligheidsaanwijzingen aandachtig door voordat u het apparaat gebruikt.

Het niet opvolgen van de volgende aanwijzingen kan leiden tot persoonlijk letsel of schade aan eigendommen. Bewaar de gebruiksaanwijzing en zorg ervoor dat deze ook toegankelijk is voor andere gebruikers.

Draag deze gebruiksaanwijzing samen met het apparaat over.

- Gebruik het apparaat niet als u huidkanker hebt, ongewone verkleuringen op de huid hebt, medicijnen inneemt die de lichtgevoeligheid beïnvloeden of last hebt van lichtovergevoeligheid.
- Bewaar het apparaat buiten bereik van kinderen. Het apparaat is niet geschikt voor kinderen jonger dan veertien jaar.
- Houd het verpakkingsmateriaal buiten bereik van kinderen. Kinderen kunnen hierin stikken.

- Plaats of bewaar het apparaat niet op plaatsen waar het naar beneden kan vallen of in een badkuip, wasbak of andere bak met water kan worden gestoten. Plaats het apparaat niet in water en laat het niet in water of een andere vloeistof vallen. Dit kan een ernstige stroomstoot tot gevolg hebben. Raak nooit een apparaat aan dat in het water is gevallen. Trek meteen de stekker uit het stopcontact.
- Kijk nooit direct in het uv-licht.
- Gebruik het apparaat niet als u zwanger bent.
- Overmatige blootstelling aan uv-straling kan zonnebrand tot gevolg hebben. Overmatige blootstelling aan uv-straling leidt tot veroudering van de huid en verhoogt het risico op huidkanker.
- Als u ooit een allergische reactie op uv-straling hebt gehad, raadpleeg dan voor het gebruik van het apparaat uw arts.
- Gebruik uitsluitend lampen van het voorgeschreven type. Bij het niet naleven van deze aanwijzingen vervalt de garantie.
- Stel het apparaat niet bloot aan schokken, vocht, stof, chemische stoffen, sterke temperatuurschommelingen en direct zonlicht.
- Plaats geen voorwerpen op het apparaat. Bedek het apparaat niet wanneer het in gebruik is.
- Reparaties mogen alleen door de klantenservice of geautoriseerde handelaars worden uitgevoerd. Bij het niet naleven van deze aanwijzingen vervalt de garantie.
- Zorg ervoor dat gevoelige delen van de huid, zoals littekens en tatoeages, niet met uv-straling in aanraking komen.
- Gebruik het apparaat niet in de buurt van open vuur of verwarmde oppervlakken.
- Haal de netstekker niet aan het netsnoer of met natte handen uit het stopcontact.
- Gebruik het apparaat niet wanneer het zichtbaar beschadigd is, het niet juist functioneert of wanneer de netstekker of het netsnoer beschadigd is. Neem in deze gevallen contact op met de klantenservice.
- Het apparaat mag niet worden gebruikt door personen (waaronder kinderen) met beperkte fysieke, zintuiglijke of geestelijke vermogens of gebrek aan ervaring of kennis. Gebruik door deze personen is alleen toegestaan wanneer het plaatsvindt onder toezicht van een voor hun veiligheid verantwoordelijke persoon, of wanneer zij van deze persoon aanwijzingen hebben ontvangen over gebruik van het apparaat. Kinderen mogen niet met het apparaat spelen. Het apparaat mag niet door kinderen worden gereinigd of onderhouden, tenzij ze hierbij onder toezicht worden gehouden.

1. Kennismaking

De uv-nageldroger MPE 38 is bedoeld voor het uitharden van uv-nagelgel voor kunstnagels. Het apparaat kan zowel voor het uitharden van uv-nagelgel op vingernagels als op teennagels worden gebruikt.

De tunnelachtige speciale constructie van het apparaat en de in de binnenzijde verwerkte reflecterende folie zorgen ervoor dat de nagels gelijkmatig en zorgvuldig worden uitgedroogd. De uv-nageldroger beschikt over een uitneembare bodemplaat, waardoor het apparaat efficiënter en eenvoudiger gereinigd en gedesinfecteerd kan worden. Bovendien kunnen de fluorescentielampen hierdoor eenvoudiger aangebracht en vervangen worden. De timerfunctie zorgt bovendien voor meer gebruiksgemak.

2. Beschrijving van het apparaat

1. Keuzeschakelaar
2. Start-toets

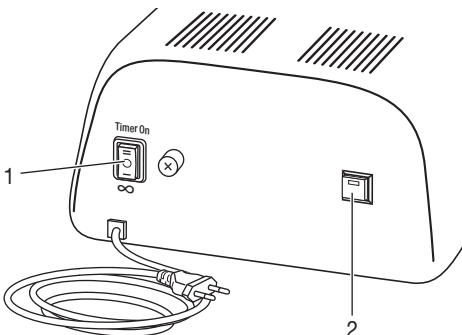

Bedieningsveld

1. 120 seconden
2. Uit
3. Ononderbroken werking

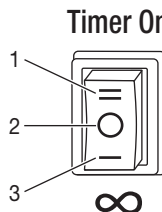

3. Ingebruikname

- Controleer of alle genoemde onderdelen aanwezig zijn. Neem contact op met de klantenservice als er onderdelen ontbreken of beschadigd zijn.
- Verwijder het verpakkingsmateriaal.

Waarschuwing

Houd verpakkingsmateriaal buiten bereik van kinderen. Kinderen kunnen hierin stikken.

- Plaats het apparaat op een stevig, vlak en droog oppervlak.

Voordat u de uv-nageldroger kunt gebruiken, moeten eerst de uv-fluorescentielampen in het apparaat worden aangebracht.

Ga aan de hand van de volgende stappen te werk:

1. Haal de bodemplaat uit het apparaat.

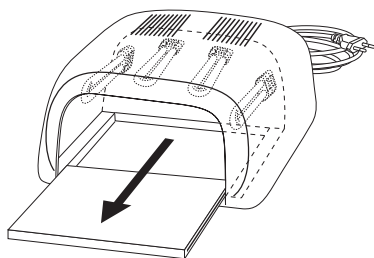

2. Plaats de fluorescentielampen voorzichtig in de fittingen.

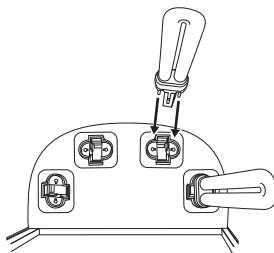

Let op

Let er daarbij op dat de messing klemmen op de juiste wijze zijn aangebracht.

3. Plaats de bodemplaat terug in het apparaat.

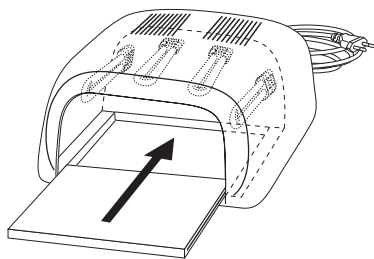

4. Bediening

Uv-nagelgel uitharden

1. Steek de stekker in het stopcontact.
2. U kunt kiezen uit twee verschillende uv-licht-behandelingstijden (120 seconden en ononderbroken werking).
3. Door de keuzeschakelaar op **Timer On** te zetten, wordt de behandelingstijd ingesteld op 120 seconden. Druk vervolgens op de Start-toets. Het uv-licht blijft 120 seconden branden. Na 120 seconden wordt het uv-licht automatisch uitgeschakeld. De meeste in de winkel verkrijgbare uv-nagelgels zijn na een behandelingstijd van 120 seconden volledig uitgehard. Neem hiervoor de aanwijzingen van de betreffende fabrikant van de nagelgel in acht. Nadat de 120 seconden zijn afgelopen, kunt u de timer opnieuw activeren door op de Start-toets te drukken.

 Door de keuzeschakelaar op ∞ te zetten, wordt de behandelingstijd ingesteld op 'ononderbroken werking'. Het uv-licht blijft continu branden. Deze instelling is bedoeld voor gels die korter of langer dan 120 seconden moeten uitharden.

4. Plaats uw met uv-nagelgel gelakte nagels (met de nagelzijde naar boven) in de opening van het apparaat.
5. Schakel het apparaat na het gebruik uit. Zet hiervoor de keuzeschakelaar in de middelste stand  en trek de stekker uit het stopcontact.

5. Onderhoud en reiniging

Fluorescentielampen vervangen

Als een van de vier fluorescentielampen niet meer goed functioneert, moeten alle fluorescentielampen worden vervangen.

De juiste fluorescentielampen kunt u via onze klantenservice bijbestellen.



Waarschuwing

Haal de stekker uit het stopcontact voordat u de fluorescentielampen vervangt.



Let op

Plaats uitsluitend fluorescentielampen van het type UV-9W-L in het apparaat.

Volg voor het vervangen van de fluorescentielampen de stappen die in hoofdstuk 3 “Ingebruikname” worden genoemd.

Reiniging



Waarschuwing

Haal de stekker uit het stopcontact voordat u het apparaat reinigt.

- De bodemplaat moet na ieder gebruik worden gereinigd.
- Reinig het oppervlak van het apparaat en de bodemplaat voorzichtig met een licht bevochtigde doek.
- Gebruik geen reinigings- of oplosmiddelen.

6. Wat te doen bij problemen?

Probleem	Mogelijke oorzaak	Oplossing
Het apparaat kan niet worden ingeschakeld.	De netstekker is niet aangesloten.	Steek de stekker in het stopcontact.
	Het stopcontact heeft geen stroom.	Controleer uw verdeelkast.
De uv-nagelgel hardt niet uit.	Te korte behandelingsduur met uv-licht.	Kies voor een langere behandelingsduur met uv-licht.
De uv-fluorescentielamp brandt niet.	De uv-fluorescentielamp is niet op de juiste wijze aangebracht.	Controleer of de uv-fluorescentielamp op de juiste wijze is aangebracht.
	De uv-fluorescentielamp is defect.	Plaats een nieuwe uv-fluorescentielamp in het apparaat.

7. Reserveonderdelen en aan slijtage onderhevige onderdelen

De reserveonderdelen en de aan slijtage onderhevige onderdelen zijn verkrijgbaar via het betreffende servicepunt (zie lijst met servicepunten). Geef het bijbehorende bestelnummer op.

Omschrijving	Artikel- c.q. bestelnummer
Uv-fluorescentielampen – 4 stuks	163.290

8. Verwijdering

Neem de plaatselijke voorschriften voor het verwijderen van de materialen in acht. Verwijder het apparaat conform verordening 2002/96/EG betreffende afgedankte elektrische en elektronische apparatuur – WEEE (Waste Electrical and Electronic Equipment). Voor meer informatie kunt u contact opnemen met de verantwoordelijke instanties voor afvalverwijdering in uw gemeente.



9. Technische gegevens

Modelnr.	MPE 38
Afmetingen	l 220 x b 210 x h 100 mm
Gewicht	1610 g (inclusief Uv-fluorescentielampen)
Voeding	230V, ~50 Hz
Nominaal vermogen	36W
Toegestane bewaarvoorschriften	Droog en schoon bewaren
Aantal uv-lampen	4
Type uv-lampen	UV-9W-L 365nm, 9 watt
Uv-type van het apparaat	Uv A-lamp type 3
Uitschakeltijden	120 seconden, ononderbroken werking

PORTUGUÊS

Estimado cliente:

Agradecemos a preferência que deu à nossa marca ao optar por um produto da nossa gama. A nossa marca é sinónimo de produtos de alta qualidade e submetidos a controlos rigorosos das áreas calor, peso, pressão arterial, temperatura corporal, pulsação, terapia suave, massagem, beleza, bebé e ventilação.

Leia atentamente estas instruções de utilização, guarde-as para utilização futura, disponibilize-as a outros utilizadores e respeite as indicações nelas contidas.

Com os melhores cumprimentos,
A sua equipa da Beurer

Material fornecido

- 1 Secador de unhas por UV MPE 38
- 4 Tubos de UV de 9 watts
- 1 Instruções de utilização

Utilização prevista





Use o aparelho exclusivamente para unhas de seres humanos, para fins de endurecimento do gel UV para unhas.

O aparelho só deve ser usado para os fins previstos descritos nas instruções de utilização. O fabricante não poderá ser responsabilizado por danos decorrentes de uma utilização incorreta ou irresponsável. Este aparelho não se destina ao uso comercial, mas apenas ao uso doméstico.

Indicações de segurança

Tabela de símbolos

Nestas instruções de utilização são utilizados os seguintes símbolos.

	Aviso	Advertência para o risco de lesões ou perigos para a sua saúde.
	Atenção	Indicação de segurança alertando para o risco de danos no(s) dispositivo/acessórios.
	Nota	Chamada de atenção para informações importantes.
	Eliminação de acordo com a diretiva 2002/96/CE (diretiva REEE), relativa a resíduos de equipamentos elétricos e eletrónicos	

Instruções de segurança importantes



Antes de começar a usar o aparelho, leia com atenção as indicações em matéria de segurança. A inobservância das indicações seguintes pode causar danos pessoais ou materiais. Guarde estas instruções de utilização e disponibilize-as a outros utilizadores, se for caso disso. Se der o aparelho a terceiros não se esqueça de entregar as instruções de utilização juntamente.

- Não use o aparelho no caso de sofrer de cancro da pele, se detetar descolorações estranhas na sua pele, se estiver a tomar medicação que aumente a sensibilidade à luz ou se sofrer de uma doença relacionada com a sensibilidade à luz.
- Mantenha o aparelho fora do alcance das crianças. O aparelho não é apropriado para crianças com menos de 14 anos.
- Mantenha as crianças afastadas do material de embalagem. Existe perigo de asfixia.
- Não posicione nem guarde o aparelho em locais onde possa tombar ou onde exista o risco de ser empurrado para dentro de uma banheira, um lavatório ou outro recipiente que contenha água. Não o coloque dentro de água nem o deixe cair para dentro de água ou qualquer outro líquido. Qualquer situação dessas pode causar um choque elétrico grave. Nunca tente pegar no aparelho se este tiver caído para dentro de água. Puxe imediatamente da tomada a ficha de ligação à rede.
- Nunca olhe diretamente para a luz UV.
- Não use o aparelho durante a gravidez.
- A radiação UV em excesso pode causar queimaduras de sol na pele. A exposição demasiado frequente à radiação UV causa o envelhecimento da pele e aumenta o risco do cancro da pele.
- Caso tenha conhecimento de alguma reação alérgica à radiação UV, consulte o seu médico de família antes de usar o aparelho.
- Use unicamente lâmpadas do tipo especificado. Se desrespeitar esta indicação, a garantia perderá a sua validade.
- Proteja o aparelho contra embates, humidade, pó, produtos químicos, variações acentuadas de temperatura e exposição à luz solar direta.
- Não coloque quaisquer objetos sobre o aparelho. Não cubra o aparelho enquanto estiver a funcionar.
- As reparações só poderão ser efetuadas pelo serviço de apoio ao cliente ou então por revendedores autorizados. Se desrespeitar esta indicação, a garantia perderá a sua validade.
- Mantenha a radiação afastada de áreas sensíveis da sua pele, como por exemplo, cicatrizes e tatuagens.
- Não coloque o aparelho em funcionamento nas imediações de chamas desprotegidas ou superfícies aquecidas.
- Nunca retire da tomada a ficha de ligação à rede puxando pelo cabo ou se tiver as mãos molhadas.
- Não use o aparelho se estiver visivelmente danificado, se não funcionar corretamente ou se a ficha de ligação à rede ou o cabo de alimentação estiverem danificados. Nos casos acima referidos, contacte o serviço de assistência ao cliente.
- O aparelho não foi concebido para ser usado por pessoas (incluindo crianças) limitadas nas suas faculdades físicas, sensoriais ou mentais, nem por pessoas inexperientes e/ou mal informadas, exceto sob a supervisão de uma pessoa responsável pela sua segurança ou que dela recebam instrução sobre a forma correta de utilizar o aparelho. As crianças não podem brincar com o aparelho. A limpeza e a manutenção a realizar pelo utilizador não podem ser efetuadas por crianças, exceto se estiverem sob supervisão de uma pessoa responsável.

1. Conhecer o equipamento

O secador de unhas por UV MPE 38 destina-se à modelagem de unhas artificiais com gel UV. Tanto pode ser usado para a modelagem de unhas das mãos como dos pés.

A construção especial do aparelho em forma de túnel e a sua película de reflexão integrada no interior asseguram o endurecimento homogéneo e perfeito das unhas. Para poder efetuar a limpeza e desinfeção de forma mais eficiente e confortável, o secador de unhas por UV dispõe de uma placa de fundo amovível, o que também facilita a montagem e desmontagem das lâmpadas fluorescentes.

Além disso, a função de temporização aumenta ainda mais o conforto de utilização.

2. Descrição do dispositivo

1. Seletor
2. Botão de iniciar

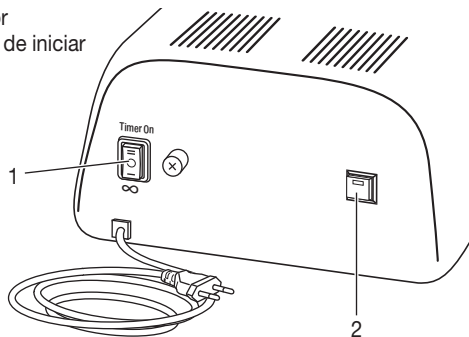

Painel de comando

1. Temporizador de 120 segundos
2. Desligar
3. Sem temporização

Timer On

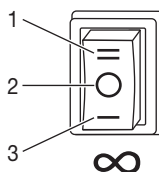

3. Colocação em funcionamento

- Verifique se a embalagem contém todos os componentes identificados no volume de entrega previsto. Se faltarem peças, ou se alguma peça estiver danificada, contacte o serviço de assistência ao cliente.
- Remova todo o material de embalagem.



Aviso

Mantenha as crianças afastadas do material de embalagem. Existe perigo de asfixia.

- Coloque o aparelho sobre uma superfície estável, plana e seca.

Antes de poder começar a usar o secador de unhas por UV, é preciso colocar as lâmpadas fluorescentes de UV no aparelho.

Para o fazer, sigas os seguintes passos:

1. Puxe a placa de fundo para fora.

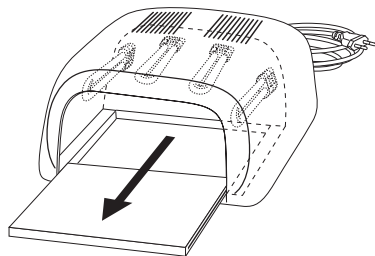

2. Cuidadosamente, coloque as lâmpadas fluorescentes nos respetivos suportes.

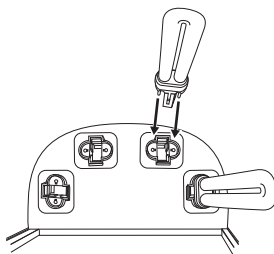

Atenção

Assegure-se de que os contactos de latão ficam colocados corretamente.

3. Insira a placa de fundo.

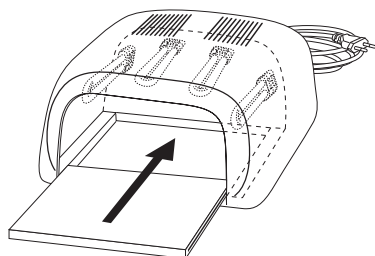

4. Utilização

Endurecer o gel UV das unhas

1. Ligue a ficha da fonte de alimentação à tomada elétrica.
2. Poderá optar por uma de duas durações de tratamento com luz UV diferentes (temporização de 120 segundos e sem temporização).
3. Para definir como duração de tratamento a temporização de 120 segundos, coloque o seletor em **Timer On**. A seguir, prima na tecla de iniciar. A luz UV acende-se por 120 segundos. Depois de decorridos os 120 segundos, a luz UV apaga-se automaticamente. A maioria dos géis UV para unhas existentes no mercado estará totalmente endurecido após um tratamento de 120 segundos de duração. É favor observar as indicações do respetivo fabricante de gel para unhas. Depois de terem decorrido os 120 segundos, poderá reativar o temporizador de 120 segundos, premindo o botão de iniciar.

 Para definir um tratamento “sem temporização”, mude o seletor para ∞ . A luz UV acende-se sem qualquer temporização. Este modo é necessário para géis que requeiram um tempo de tratamento mais curto ou mais longo do que os 120 segundos.

4. Introduza no aparelho a mão com as unhas cobertas com gel UV (com o lado das unhas virado para cima).
5. Depois da utilização, desligue o aparelho. Coloque o seletor na posição do meio \bigcirc e retire a ficha da fonte de alimentação da tomada.

5. Conservação e limpeza

Substituição das lâmpadas fluorescentes

Se uma das quatro lâmpadas fluorescentes deixar de funcionar corretamente, substitua as quatro ao mesmo tempo.

As lâmpadas fluorescentes adequadas podem ser encomendadas através do nosso serviço de assistência ao cliente.



Aviso

Antes de começar a substituir as lâmpadas fluorescentes, retire da tomada a ficha de ligação à rede!



Atenção

Use no aparelho exclusivamente lâmpadas fluorescentes do tipo UV-9W-L.

Para substituir as lâmpadas fluorescentes, siga os passos descritos no capítulo “3. Colocação em funcionamento”.

Limpeza



Aviso

Antes de começar a limpar o aparelho, retire da tomada a ficha de ligação à rede!

- Limpe a placa de fundo após cada utilização do aparelho.
- Limpe a superfície do aparelho e a placa de fundo com cuidado e apenas com um pano ligeiramente humedecido.
- Não use produtos de limpeza nem solventes.

6. O que fazer em caso de problemas?

Problema	Possível causa	Solução
Não é possível desligar o aparelho.	A ficha não está ligada à tomada.	Ligue a ficha da fonte de alimentação à tomada elétrica.
	A tomada está sem tensão.	Verifique os disjuntores no seu quadro elétrico.
O gel UV para unhas não endurece.	Tempo de tratamento com luz UV insuficiente.	Selecione uma duração de tratamento com luz UV mais longa.
A lâmpada fluorescente de UV não se acende.	A lâmpada fluorescente de UV está mal colocada.	Verifique se a lâmpada fluorescente de UV está colocada corretamente.
	Lâmpada fluorescente de UV danificada.	Substitua-a por uma lâmpada fluorescente de UV nova.

7. Peças de substituição e desgaste

As peças de substituição e desgaste podem ser adquiridas através do serviço de assistência da sua área (consultar a lista de endereços de assistência). Indique o respetivo número de encomenda.

Designação	Ref. ^a ou Número de encomenda
Lâmpadas fluorescentes de UV, 4 unidades	163.290

8. Eliminação

Respeite as regulamentações locais referentes à eliminação deste tipo de material. Elimine o aparelho de acordo com a diretiva 2002/96/CE (diretiva REEE), relativa a resíduos de equipamentos elétricos e eletrónicos. Se tiver qualquer dúvida a este respeito, informe-se junto do serviço municipal responsável pelo tratamento de resíduos.



8. Dados técnicos

Número do modelo	MPE 38
Dimensões	C 220 x L 210 x A 100 mm
Peso	1610 g (incl. lâmpadas fluorescentes de UV)
Alimentação de corrente	230V, ~ 50 Hz
Potência nominal	36W
Condições de armazenamento admissíveis	Armazenar em local seco e limpo
Quantidade de lâmpadas de UV	4
Tipo de lâmpadas de UV	UV-9W-L 365nm, 9 W
Modelo UV do aparelho	Lâmpada UV-A tipo 3
Intervalos de temporização	120 segundos, sem temporização

ΕΛΛΗΝΙΚ

Αγαπητή πελάτισσα, αγαπητέ πελάτη,

σας ευχαριστούμε που επιλέξατε ένα προϊόν της σειράς προϊόντων μας. Το όνομά μας ταυτίζεται με υψηλών προδιαγραφών προϊόντα, τα οποία υπόκεινται σε λεπτομερείς ελέγχους ποιότητας, στους τομείς θερμότητας, βάρους, αρτηριακής πίεσης, θερμοκρασίας σώματος, σφυγμού, ήπιας θεραπείας, μασάζ, ομορφιάς, βρεφικής φροντίδας και αέρα.

Παρακαλούμε διαβάστε προσεκτικά όλες τις παρούσες οδηγίες χρήσης, φυλάξτε τις για μελλοντική χρήση, διαθέστε τις και σε άλλους χρήστες και τηρήστε τις υποδείξεις.

Φιλικά

Η ομάδα της Beurer

Παραδοτέα

- 1 MPE 38 Στεγνωτήρας νυχιών με υπεριώδεις ακτίνες
- 4 Σωλήνες υπεριωδών 9 Watt
- 1 Οδηγίες χρήσης

Προβλεπόμενη χρήση





Χρησιμοποιείτε τη συσκευή αποκλειστικά σε ανθρώπινα νύχια για τη σκλήρυνση του τζελ υπεριωδών για τα νύχια.

Η συσκευή σας είναι κατάλληλη μόνο για τον σκοπό που περιγράφεται στις οδηγίες χρήσης. Ο κατασκευαστής δεν ευθύνεται για ζημιές που προκλήθηκαν από μη ενδεδειγμένη ή ανεύθυνη χρήση. Η συσκευή προορίζεται μόνο για οικιακή χρήση και όχι για εμπορική χρήση.

Υποδείξεις ασφαλείας

Πίνακας χαρακτήρων

Τα ακόλουθα σύμβολα χρησιμοποιούνται στις οδηγίες χρήσης.

	Προειδοποίηση	Προειδοποιητική υπόδειξη για κινδύνους τραυματισμού ή κινδύνους για την υγεία σας.
	Προσοχή	Υπόδειξη ασφαλείας για πιθανές ζημιές στη συσκευή/στα παρελκόμενα.
	Υπόδειξη	Υπόδειξη για σημαντικές πληροφορίες.
	Απορρίψτε τη συσκευή σύμφωνα με την οδηγία 2002/96/EK της ΕΚ σχετικά με τα απόβλητα ειδών ηλεκτρικού και ηλεκτρονικού εξοπλισμού – ΑΗΗΕ (Waste Electrical and Electronic Equipment).	

Σημαντικές οδηγίες ασφαλείας

Προειδοποίηση

Πριν αρχίσετε να χρησιμοποιείτε τη συσκευή, διαβάστε προσεκτικά τις οδηγίες ασφαλείας.

Η μη τήρηση των ακόλουθων υποδείξεων μπορεί να προκαλέσει τραυματισμούς ή υλικές ζημιές. Φυλάξτε τις οδηγίες χρήσης και φροντίστε να είναι διαθέσιμες και στους άλλους χρήστες. Μεταβιβάστε αυτές τις οδηγίες χρήσης σε περίπτωση παράδοσης της συσκευής.

- Μην χρησιμοποιείτε τη συσκευή αν πάσχετε από καρκίνο του δέρματος, έχετε ασυνήθιστους αποχρωματισμούς του δέρματος, λαμβάνετε φάρμακα που αυξάνουν την ευαισθησία στο φως ή πάσχετε από υπερευαίσθησία στο φως.
- Φυλάτε τη συσκευή μακριά από τα παιδιά. Η συσκευή δεν είναι κατάλληλη για παιδιά κάτω των 14 ετών.
- Κρατήστε τη συσκευασία μακριά από τα παιδιά. Υπάρχει κίνδυνος ασφυξίας.
- Μην τοποθετείτε ή αποθηκεύετε τη συσκευή σε μέρη όπου θα μπορούσε να πέσει κάτω, ή σε μπανιέρα, νιπτήρα ή άλλο δοχείο που περιέχει νερό. Μην την τοποθετείτε σε νερό και μην την αφήνετε να πέσει σε νερό ή άλλο υγρό. Αυτό θα μπορούσε να προκαλέσει σοβαρή ηλεκτροπληξία. Σε καμία περίπτωση μην πιάνετε συσκευή που έχει πέσει στο νερό. Βγάλτε αμέσως το βύσμα.
- Μην κοιτάζετε ποτέ απευθείας τη λάμπα υπεριωδών.
- Μην χρησιμοποιείτε τη συσκευή κατά τη διάρκεια της εγκυμοσύνης.
- Η υπερβολική υπεριώδης ακτινοβολία μπορεί να προκαλέσει έγκαυμα στο δέρμα. Η πολύ συχνή έκθεση σε υπεριώδη ακτινοβολία προκαλεί γήρανση του δέρματος και αυξάνει τον κίνδυνο καρκίνου του δέρματος.
- Αν γνωρίζετε ότι έχετε αλλεργική αντίδραση στην υπεριώδη ακτινοβολία, συμβουλευτείτε το γιατρό σας πριν χρησιμοποιήσετε τη συσκευή.
- Χρησιμοποιείτε αποκλειστικά λαμπτήρες του προβλεπόμενου τύπου. Σε περίπτωση μη τήρησης, παύει να ισχύει η εγγύηση.
- Προφυλάξτε τη συσκευή από χτυπήματα, υγρασία, σκόνη, χημικά, έντονες διακυμάνσεις θερμοκρασίας και από την άμεση ηλιακή ακτινοβολία.
- Μην τοποθετείτε αντικείμενα πάνω στη συσκευή. Μην καλύπτετε τη συσκευή ενώ είναι σε λειτουργία.
- Επισκευές επιτρέπεται να πραγματοποιούνται μόνον από την υπηρεσία εξυπηρέτησης πελατών ή από εξουσιοδοτημένους εμπόρους. Σε περίπτωση μη τήρησης, παύει να ισχύει η εγγύηση.
- Κρατάτε ευαίσθητες περιοχές του δέρματος, όπως ουλές και τατουάζ, μακριά από την ακτινοβολία.
- Μην χρησιμοποιείτε τη συσκευή κοντά σε γυμνές φλόγες ή θερμαινόμενες επιφάνειες.
- Μην τραβάτε το βύσμα από την πρίζα από το καλώδιο ή με βρεγμένα χέρια.
- Μην χρησιμοποιείτε τη συσκευή αν παρουσιάζει εμφανείς ζημιές, δεν λειτουργεί σωστά ή έχει υποστεί ζημιά το βύσμα ή το καλώδιο τροφοδοσίας. Στις εν λόγω περιπτώσεις επικοινωνήστε με το τμήμα εξυπηρέτησης πελατών.
- Η συσκευή δεν προορίζεται για χρήση από άτομα (συμπεριλαμβανομένων των παιδιών) με περιορισμένες σωματικές, αισθητήριες ή πνευματικές ικανότητες, είτε λόγω σωματικής ή νοητικής αναπηρίας είτε λόγω έλλειψης πείρας και/ή γνώσεων, εκτός αν αυτά τα άτομα επιτηρούνται από κάποιο άλλο άτομο που είναι υπεύθυνο για την ασφάλειά τους ή έχουν λάβει οδηγίες από αυτό το άτομο σχετικά με τη χρήση της συσκευής. Ο καθαρισμός και η συντήρηση από τον χρήστη δεν πρέπει να εκτελούνται από παιδιά, εκτός αν επιτηρούνται.

1. Γνωριμία με τη συσκευή

Ο στεγνωτήρας νυχιών με υπεριώδεις ακτίνες MPE 38 χρησιμεύει για τη διαμόρφωση τεχνητών νυχιών με τζελ υπεριωδών. Μπορεί να χρησιμοποιηθεί για τη διαμόρφωση των νυχιών τόσο των χεριών όσο και των ποδιών. Η ειδική κατασκευή της συσκευής σε μορφή σήραγγας και η ανακλαστική μεμβράνη που είναι ενσωματωμένη στο εσωτερικό της διασφαλίζουν την ομοιόμορφη και καθαρή σκλήρυνση των νυχιών. Για να μπορούν να διεξαχθούν αποτελεσματικότερα και πιο άνετα ο καθαρισμός και η απολύμανση, ο στεγνωτήρας νυχιών με υπεριώδεις διαθέτει μια αφαιρούμενη πλάκα βάσης. Επιπλέον, με αυτό τον τρόπο διευκολύνεται η ενσωμάτωση και η αντικατάσταση των λαμπτήρων φθορισμού.

Επιπλέον, η λειτουργία χρονοδιακόπτη κάνει πιο άνετη τη χρήση της.

2. Περιγραφή συσκευής

1. Διακόπτης επιλογής
2. Πλήκτρο εκκίνησης

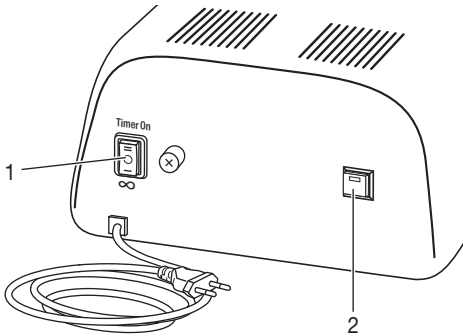

Πίνακας χειρισμού

1. Χρονοδιακόπτης 120 δευτερολέπτων
2. Off
3. Συνεχής λειτουργία

Timer On

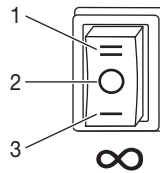

3. Θέση σε λειτουργία

- Βεβαιωθείτε ότι η συσκευασία περιλαμβάνει όλα τα αναφερόμενα εξαρτήματα. Αν κάποια εξαρτήματα λείπουν ή είναι ελαττωματικά, απευθυνθείτε στην υπηρεσία εξυπηρέτησης πελατών.
- Αφαιρέστε ολόκληρο το υλικό συσκευασίας.

⚠ Προειδοποίηση

Κρατήστε τη συσκευασία μακριά από τα παιδιά. Υπάρχει κίνδυνος ασφυξίας.

- Τοποθετήστε τη συσκευή σε σταθερή, επίπεδη και στεγνή επιφάνεια.

Για να μπορείτε να αρχίσετε να χρησιμοποιείτε το στεγνωτήρα νυχιών με υπεριώδεις, πρέπει να τοποθετήσετε τους λαμπτήρες φθορισμού υπεριώδους ακτινοβολίας. Για το σκοπό αυτό ακολουθήστε τα εξής βήματα:

1. Τραβήξτε έξω την πλάκα βάσης.

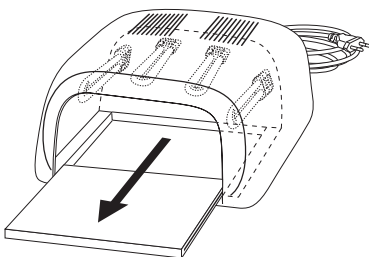

2. Τοποθετήστε προσεκτικά τους λαμπτήρες φθορισμού στις υποδοχές.

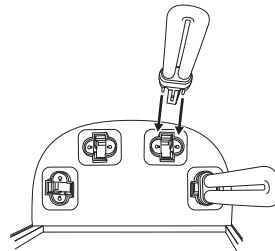

⚠ Προσοχή

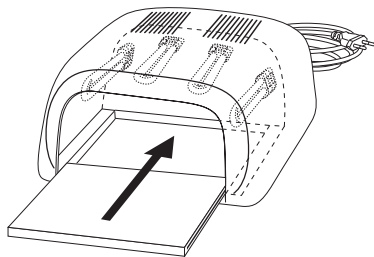

Προσέξτε να τοποθετηθούν σωστά οι ακροδέκτες από ορείχαλκο.

3. Τοποθετήστε την πλάκα βάσης.



4. Χειρισμός

Σκλήρυνση τζελ υπεριωδών για τα νύχια.

1. Βάλτε το βύσμα στην πρίζα.
2. Μπορείτε να επιλέξετε ανάμεσα σε δύο διαφορετικούς χρόνους έκθεσης σε υπεριώδεις ακτίνες (χρονοδιακόπτης 120 δευτερολέπτων και συνεχής λειτουργία).
3. Για να ρυθμίσετε ως χρόνο έκθεσης το χρονοδιακόπτη 120 δευτερολέπτων, ρυθμίστε το διακόπτη επιλογής στο **Timer On**. Στη συνέχεια πιέστε το πλήκτρο έναρξης. Η λάμπα υπεριωδών ακτίνων αρχίζει να ανάβει για 120 δευτερόλεπτα. Με το πέρας των 120 δευτερολέπτων, η λάμπα υπεριωδών ακτίνων σβήνει αυτόματα. Τα περισσότερα τζελ νυχιών υπεριωδών του εμπορίου έχουν σκληρυνθεί εντελώς ύστερα από χρόνο έκθεσης 120 δευτερολέπτων. Λαμβάνετε υπόψη τις οδηγίες του αντίστοιχου κατασκευαστή του τζελ νυχιών. Με το πέρας των 120 δευτερολέπτων, μπορείτε να ενεργοποιήσετε πάλι το χρονοδιακόπτη 120 δευτερολέπτων πιέζοντας το πλήκτρο έναρξης.
 Για να ρυθμίσετε ως χρόνο έκθεσης τη «διαρκή λειτουργία», ρυθμίστε το διακόπτη επιλογής στο ∞ . Η λάμπα υπεριωδών ακτίνων αρχίζει να ανάβει διαρκώς. Αυτή η λειτουργία χρειάζεται για τζελ που απαιτούν χρόνο έκθεσης μικρότερο ή μεγαλύτερο από 120 δευτερόλεπτα.
4. Τοποθετήστε στο άνοιγμα της συσκευής τα βερνικωμένα με τζελ υπεριωδών νύχια σας (με την πλευρά των νυχιών προς τα επάνω).
5. Απενεργοποιήστε τη συσκευή μετά τη χρήση. Για να γίνει αυτό, κινήστε το διακόπτη επιλογής στη μεσαία θέση  και αποσυνδέστε το βύσμα από την πρίζα.

5. Συντήρηση και καθαρισμός

Αντικατάσταση των λαμπτήρων φθορισμού

Αν ένας από τους τέσσερις λαμπτήρες φθορισμού δεν λειτουργεί πλέον απρόσκοπτα, αντικαταστήστε ταυτόχρονα και τους τέσσερις λαμπτήρες φθορισμού.

Μπορείτε να παραγγείλετε τους κατάλληλους λαμπτήρες φθορισμού από το τμήμα εξυπηρέτησης πελατών μας.

Προειδοποίηση

Πριν αρχίσετε την αντικατάσταση των λαμπτήρων φθορισμού, τραβήξτε το βύσμα από την πρίζα!

Προσοχή

Τοποθετείτε στη συσκευή αποκλειστικά λαμπτήρες φθορισμού τύπου UV-9W-L.

Για να αντικαταστήσετε τους λαμπτήρες φθορισμού, ακολουθήστε τα βήματα του κεφαλαίου «3. Θέση σε λειτουργία».

Καθαρισμός

Προειδοποίηση

Πριν αρχίσετε τον καθαρισμό, τραβήξτε το βύσμα από την πρίζα!

- Καθαρίζετε την πλάκα βάσης μετά από κάθε χρήση.
- Καθαρίστε προσεκτικά την επιφάνεια της συσκευής και την πλάκα βάσης μόνο με ένα ελαφρώς βρεγμένο πανί.
- Μην χρησιμοποιείτε καθαριστικά ή διαλυτικά.

6. Τι κάνω σε περίπτωση που εμφανιστούν προβλήματα

Πρόβλημα	Πιθανή αιτία	Αντιμετώπιση
Η συσκευή δεν μπορεί να ενεργοποιηθεί.	Το βύσμα δεν είναι συνδεδεμένο με την πρίζα.	Βάλτε το βύσμα στην πρίζα.
	Δεν υπάρχει τάση στην πρίζα.	Ελέγξτε τον ηλεκτρικό πίνακά σας.
Το τζελ υπεριωδών για τα νύχια δεν σκληραίνεται.	Πολύ σύντομος χρόνος θεραπείας με υπεριώδεις ακτίνες.	Ρυθμίστε μεγαλύτερο χρόνο θεραπείας με υπεριώδεις ακτίνες.
Ο λαμπτήρας φθορισμού υπεριώδους ακτινοβολίας δεν ανάβει.	Ο λαμπτήρας φθορισμού υπεριώδους ακτινοβολίας δεν έχει τοποθετηθεί σωστά.	Ελέγξτε αν ο λαμπτήρας φθορισμού υπεριώδους ακτινοβολίας είναι σωστά τοποθετημένος.
	Ο λαμπτήρας φθορισμού υπεριώδους ακτινοβολίας είναι χαλασμένος.	Τοποθετήστε ένα νέο λαμπτήρα φθορισμού υπεριώδους ακτινοβολίας.

7. Ανταλλακτικά και αναλώσιμα

Τα ανταλλακτικά και αναλώσιμα διατίθενται μέσω της εκάστοτε διευθύνσης εξυπηρέτησης πελατών (σύμφωνα με τη λίστα διευθύνσεων εξυπηρέτησης πελατών. Αναφέρετε τον κατάλληλο αριθμό παραγγελίας.

Όνομασία	Αριθμός είδους ή παραγγελίας
Λαμπτήρες υπεριωδών ακτίνων 4 τεμ.	163.290

8. Απόρριψη

Τηρείτε τους τοπικούς κανονισμούς για την απόρριψη των υλικών. Απορρίψτε τη συσκευή ως απόβλητο σύμφωνα με την οδηγία 2002/96/ΕΚ σχετικά με τα απόβλητα ειδών ηλεκτρικού και ηλεκτρονικού εξοπλισμού – ΑΗΗΕ (Waste Electrical and Electronic Equipment). Σε περίπτωση αποριών απευθυνθείτε στην αρμόδια για την απόσυρση δημοτική υπηρεσία.



9. Τεχνικά χαρακτηριστικά

Αριθ. μοντέλου	MPE 38
Διαστάσεις	M 220 x Π 210 x Υ 100 mm
Βάρος	1610 g (συμπεριλαμβανομένης της λαμπτήρες υπεριωδών ακτίνων)
Παροχή ρεύματος	230V, ~ 50 Hz
Όνομαστική ισχύς	36 W
Επιτρεπόμενες συνθήκες αποθήκευσης	Αποθήκευση σε στεγνό και καθαρό χώρο
Αριθμός λαμπτήρων υπεριωδών	4
Τύπος λαμπτήρων υπεριωδών	UV-9 W-L 365 nm, 9 W
Τύπος υπεριωδών της συσκευής	Λαμπτήρας υπεριωδών Α τύπου 3
Χρόνοι απενεργοποίησης	120 δευτερόλεπτα, διαρκής λειτουργία