

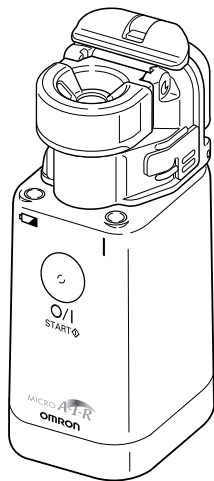

# OMRON



**All for Healthcare**

MICRO *A-I-R*<sup>™</sup>

**Руководство  
по эксплуатации**

## **ИНГАЛЯТОР УЛЬТРАЗВУКОВОЙ OMRON U22 (NE-U22-E)**

Гарантийный талон находится в середине настоящего руководства по эксплуатации. При покупке товара требуйте правильного его заполнения: предоставления печати продавца и даты продажи.



**Благодарим Вас за покупку!**

## Содержание

---

Назначение	3
Меры безопасности	4
Характеристики и преимущества	6
Комплект поставки ингалятора OMRON MicroAIR U22	7
Наименование и назначение деталей ингалятора	8
Установка и замена элементов питания	10
Использование адаптера переменного тока	11
Как собрать прибор и наполнить контейнер для лекарственного препарата	12
Выбор режима распыления	15
Как проводить ингаляцию прибором OMRON MicroAIR U22	15
Очистка прибора после каждой ингаляционной процедуры	17
Ежедневный уход и дезинфекция прибора	24
Обнаружение и устранение неисправностей	28
Заменяемые части и аксессуары	29
Технические характеристики	30
Адреса региональных торговых представительств и центров технического обслуживания OMRON в России	35
Гарантийный талон	между 18 и 23

### Уважаемые покупатели!

Благодарим Вас за покупку ингалятора OMRON MicroAIR U22. Приобретая ингалятор OMRON MicroAIR U22, Вы делаете выбор в пользу высококачественного современного прибора для лечения заболеваний органов дыхания. В процессе его разработки особое внимание было уделено надежности, удобству и простоте использования.

Перед использованием прибора, пожалуйста, внимательно прочитайте данное Руководство.

Если у Вас возникнут вопросы относительно использования прибора, пожалуйста, свяжитесь с представителем OMRON по адресу, указанному на стр. 35 в данном Руководстве. Мы будем рады Вам помочь.

## Назначение

---

Медицинское назначение	Данное устройство предназначено для вдыхания лекарственного средства при различных респираторных заболеваниях.														
Пользователь	<ul style="list-style-type: none"><li>• Квалифицированные медицинские специалисты (врачи, медицинские сестры и физиотерапевты), а также медицинские работники или пациенты после консультации с квалифицированным медицинским специалистом.</li><li>• Кроме того, пользователь должен понимать основные принципы действия MicroAIR U22 и содержание руководства по эксплуатации.</li></ul>														
Пациенты	Данное устройство не должно использоваться пациентами, которые находятся без сознания или не дышат самостоятельно.														
Среда	Данное устройство предназначено для использования в таких медицинских учреждениях, как больницы, поликлиники и кабинеты врачей, в обычных жилых помещениях и на открытом воздухе.														
Срок службы	<p>Ниже указаны сроки службы при условии, что устройство используется для распыления физиологического раствора 3 раза в день по 10 минут при комнатной температуре (23 °C).</p> <p>Срок службы устройства может зависеть от среды, в которой оно используется.</p> <table><tr><td>Аппаратный блок</td><td>5 лет</td></tr><tr><td>Контейнер для лекарственного препарата</td><td>1 год</td></tr><tr><td>Сетчатый распылитель</td><td>1 год</td></tr><tr><td>Загубник</td><td>1 год</td></tr><tr><td>Маска для взрослых</td><td>1 год</td></tr><tr><td>Маска для детей</td><td>1 год</td></tr><tr><td>Переходник маски</td><td>1 год</td></tr></table>	Аппаратный блок	5 лет	Контейнер для лекарственного препарата	1 год	Сетчатый распылитель	1 год	Загубник	1 год	Маска для взрослых	1 год	Маска для детей	1 год	Переходник маски	1 год
Аппаратный блок	5 лет														
Контейнер для лекарственного препарата	1 год														
Сетчатый распылитель	1 год														
Загубник	1 год														
Маска для взрослых	1 год														
Маска для детей	1 год														
Переходник маски	1 год														
Меры предосторожности при использовании	Необходимо соблюдать предупреждения и меры безопасности, описанные в руководстве по эксплуатации.														

## **Меры безопасности**

---

- Ингалятор OMRON MicroAIR U22 является медицинским прибором. Для проведения ингаляций используйте жидкие лекарственные средства, которые назначены или рекомендованы врачом и допущены к применению с данным ингалятором.
- Перед первым использованием прибора обязательно произведите его дезинфекцию. В дальнейшем дезинфицируйте детали по крайней мере один раз после последнего сеанса лечения в данный день. Подробные инструкции по проведению дезинфекции прибора приведены на стр. 24 данного Руководства.
- Производите очистку ингалятора после проведения каждой ингаляции. Подробные инструкции по очистке прибора приведены на стр. 17 данного Руководства.
- Используйте прибор только по назначению – для ингаляционной терапии. Любые другие варианты использования прибора являются недопустимыми и потому представляют опасность. Изготовитель не несет ответственности за любые повреждения прибора, полученные в результате его неправильного использования.
- Не оставляйте прибор и адаптер переменного тока\* без присмотра и не позволяйте пользоваться ими самостоятельно немощным людям и детям.
- Ингалятор не содержит деталей, которые могут быть отремонтированы самостоятельно. Никогда не вскрывайте прибор. В случае обнаружения неисправностей или сбоев в работе прибора немедленно прекратите его использование и свяжитесь с сервисным центром OMRON.
- Не мойте аппаратный блок ингалятора и адаптер переменного тока и не погружайте их в воду.
- Не допускайте попадания жидких лекарственных препаратов, предназначенных для проведения ингаляции, на аппаратный блок и адаптер переменного тока\*. При попадании лекарственного препарата на аппаратный блок или адаптер немедленно протрите их.

---

\* Приобретается дополнительно

- Не подвергайте ингалятор или адаптер переменного тока\* сильным ударам.
- Ингалятор изготовлен в соответствии с Директивой EMC (Электромагнитная Совместимость); при использовании ингалятора следует избегать непосредственной близости с другими электронными приборами.
- Перед использованием адаптера переменного тока\* убедитесь, что его электрические характеристики, приведенные на нижней стороне устройства, соответствуют напряжению и частоте, обеспечиваемыми Вашей электросетью.
- Всегда отсоединяйте от электросети силовую кабель адаптера, когда Вы не пользуетесь прибором, а также при очистке ингалятора.
- Не выключайте и не включайте адаптер в розетку влажными руками.
- Не допускайте соприкосновения силового кабеля адаптера с источниками тепла или нагретыми поверхностями.
- Адаптер переменного тока\* не содержит деталей, которые могут быть отремонтированы пользователем самостоятельно. Никогда не вскрывайте адаптер. В случае обнаружения неисправностей или сбоев в его работе немедленно прекратите его использование и свяжитесь с сервисным центром OMRON.
- Храните данное Руководство по эксплуатации в доступном месте, чтобы иметь возможность обращаться к нему при использовании ингалятором.

---

\* Приобретается дополнительно

## **Характеристики и преимущества**

---

Ингаляционный прибор OMRON MicroAIR U22 образует аэрозоль путем просеивания лекарственного препарата через тысячи микроотверстий меш мембраны, изготовленной из металлического сплава новейшей разработки. Просеивание производится при помощи вибрирующего титанового рожка (трансдюцера), генерирующего колебания ультразвуковой частоты (180кГц). Эта уникальная технология предоставляет следующие преимущества:

### **Портативность, карманный формат**

Прибор с легкостью поместиться в любой сумочке или в портфеле. Используя энергию всего 2 пальчиковых батареек, рассчитанных на 4 часа непрерывной работы, этот уникальный прибор позволит Вам производить необходимые лечебные процедуры, где бы Вы ни были, что бы Вы ни делали.

### **Возможность распыления лекарственного препарата под различным углом**

Прибором можно проводить ингаляции под различными углами наклона, что не влияет на процесс распыления. Таким образом, ингалятором можно пользоваться даже лежа в постели или проводить сеансы ингаляционной терапии грудным младенцам и маленьким детям, держа их на руках.

### **Бесшумная работа**

Бесшумная работа прибора позволяет проводить ингаляции в условиях, требующих максимальной тишины и покоя. Отсутствие громких, пугающих звуков во время ингаляции предоставляет возможность проведения спокойного лечения даже во время сна маленького ребенка.

- **Простота управления с использованием только одной кнопки.**
- **Широкий спектр применяемых лекарственных препаратов.**
- **Низкие потери во время ингаляции и минимальный остаточный объем лекарственного препарата.**

## Комплект поставки ингалятора OMRON MicroAIR U22

1. Футляр для основного прибора
2. Аппаратный блок
3. Контейнер для лекарственного препарата
4. Сетчатый распылитель
5. Переходник маски
6. Загубник
7. Элементы питания (2 батарейки типа AA/LR6)
8. Маска для детей
9. Маска для взрослых
10. Сумка для хранения
11. Руководство по эксплуатации, гарантийный талон (в середине настоящего Руководства)

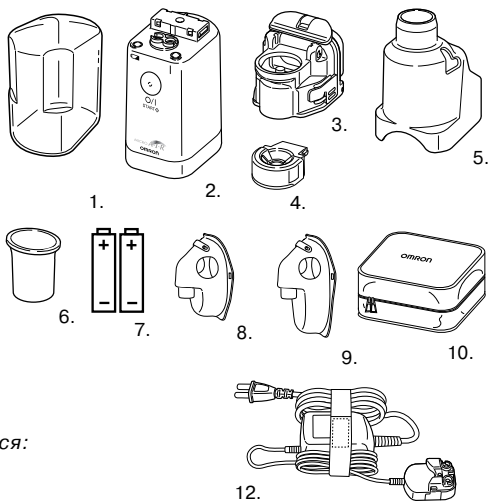

*Дополнительно приобретается:*

12. Адаптер переменного тока.

Для приобретения адаптера переменного тока обратитесь в сервисный центр OMRON. Адреса сервисных центров OMRON указаны на стр. 35 данного Руководства.

## Наименование и назначение деталей ингалятора

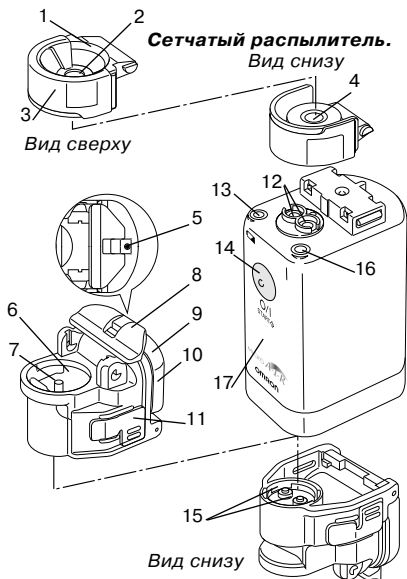

- 1. Сетчатый распылитель.** Содержит меш мембрану из металлического сплава, служащую для распыления лекарственного препарата.
- 2. Отверстие для выхода аэрозоля.** Обеспечивает выход аэрозоля.
- 3. Крышка сетчатого распылителя.** Служит для защиты меш мембраны.
- 4. Меш мембрана.** Эффективное распыление происходит за счет мгновенного пропускания лекарства через поры меш мембраны.  
*Не касайтесь этой хрупкой части прибора пальцами!*  
*Не производите очистку меш мембраны с использованием хлопчатобумажной салфетки или острых предметов.*  
*В случае повреждения или выхода меш мембраны из строя, приобретите новую по адресу, указанному в конце Руководства.*
- 5. Отверстие для выхода воздуха.** Обеспечивает равномерность распыления
- 6. Отверстие для лекарственного препарата.** Контейнер для лекарственного препарата можно заполнить лекарством, если открыть вертикально сетчатый распылитель.
- 7. Вибрирующий рожок (трансдьюсер).** Наконечник рожка генерирует высокочастотные колебания и проталкивает лекарственный препарат через поры меш мембраны.



8. **Рычаг, запирающий контейнер для лекарственного препарата.** Служит для открывания контейнера для лекарственного препарата.
9. **Крышка резервуара для лекарственного препарата.** Крышку необходимо открывать для очистки резервуара для лекарственного препарата.
10. **Резервуар.** Содержит лекарственный препарат (не более 7 мл).
11. **Кнопка, обеспечивающая возможность снятия контейнера для лекарственного препарата.** Контейнер для лекарственного препарата можно отсоединить при одновременном нажатии на кнопки с боковых сторон.
12. **Электроды.** Соединяют аппаратный блок с вибрирующим рожком.
13. **Индикатор разрядки элементов питания.** При низкой зарядке элементов питания начинает мигать оранжевый индикатор.
14. **Кнопка «ВКЛ./ВЫКЛ.» (O/I).**
15. **Электроды.** Соединяют вибрирующий рожок с аппаратным блоком.

**Крышка основного прибора**

Служит для защиты от повреждений и др. воздействий

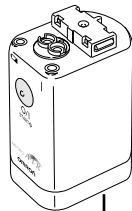
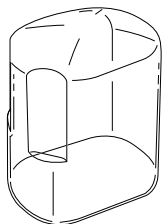

Контакты  
AC адаптера

Крышка отсека  
элементов питания

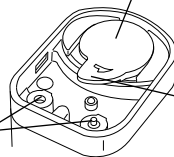

Рычаг для  
открытия  
отсека  
элементов  
питания

Вид снизу

**16. Индикатор подачи питания на прибор.** Когда питание прибора включено, загорается зеленый индикатор.

**17. Аппаратный блок.**

## **Установка и замена элементов питания**

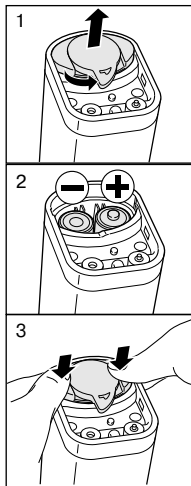

### **Установка элементов питания**

1. Снимите крышку отсека элементов питания, плавно поворачивая запирающий рычаг в направлении стрелки (1).
2. Установите элементы питания, соблюдая полярность, указанную на внутренней стороне отсека элементов питания (2).
3. Верните на место крышку отсека элементов питания, для чего вставьте направляющие в пазы на корпусе прибора: надавливая пальцами до щелчка, установите крышку (3).

### **Срок службы и замена элементов питания**

Прибор может получать питание от щелочных (тип LR6) батареек или подзаряжаемых никель-металл-гидридных (тип NiMH) элементов питания (аккумуляторов). В зависимости от емкости и состояния элементов питания прибор может работать до 8 дней, при условии использования по 30 минут в день.

### **ПРИМЕЧАНИЯ:**

- Если Вы обнаружили, что оранжевый индикатор разрядки элементов питания мигает, необходимо заменить элементы питания. Заменять надо сразу **обе** батарейки новыми.

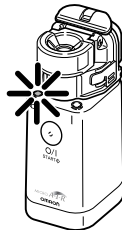

- Адаптер переменного тока (приобретается дополнительно) не может быть использован в качестве зарядного устройства. Подзаряжаемые элементы питания (аккумуляторы) следует заряжать при помощи внешнего зарядного устройства.
- Вынимайте элементы питания, если Вы не пользуетесь прибором в течение длительного времени. Элементы питания могут потечь и тем самым вызвать неисправность прибора.

## **Использование адаптера переменного тока**

Адаптер переменного тока приобретается дополнительно.

- Установите аппаратный блок на разъем адаптера переменного тока.
- Плотно прижмите блок к разъему до щелчка.
- Подсоедините силовую вилку адаптера к розетке внешней электрической сети.

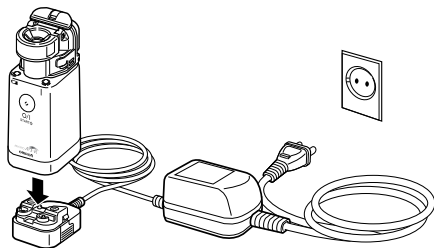

Для того, чтобы отсоединить адаптер от аппаратного блока, выньте силовую вилку адаптера из розетки внешней электрической сети и отсоедините его от аппаратного блока, нажав кнопки, расположенные на боковых сторонах адаптера.

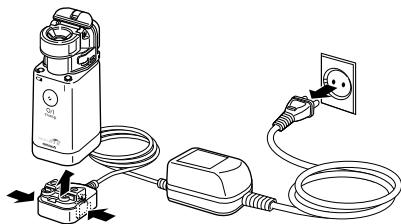

## **Как собрать прибор и наполнить контейнер для лекарственного препарата**

Перед тем как воспользоваться прибором впервые или после длительного перерыва в его работе, очистите и продезинфицируйте контейнер для лекарственного препарата, переходник маски, загубник и маску. Более подробные инструкции по проведению очистки и дезинфекции приведены на стр. 24.

1. Установите элементы питания или подключите адаптер переменного тока (см. стр. 10–11).
2. Снимите контейнер для лекарственного препарата с аппаратного блока, нажав соответствующие кнопки, расположенные на боковых сторонах контейнера. Это позволит освободить запирающий механизм.

*Кнопки, служащие для высвобождения контейнера*

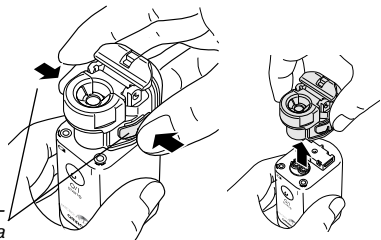

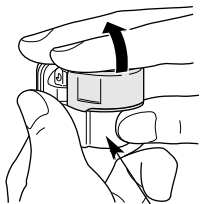

3. Снимите сетчатый распылитель, поместив пальцы под его ободок и осторожно толкните его вверх, затем поворачивайте сетчатый распылитель в вертикальном направлении до тех пор, пока он не расположится перпендикулярно оси основного прибора, и поднимите его строго вверх.

Держите емкость с лекарственным препаратом, как показано на рисунке справа.

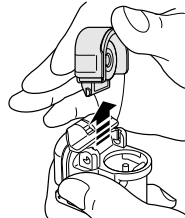

*Поднимите сетчатый распылитель удерживая палец под ободком, мягко надавите на ободок.*

**Не касайтесь меш мембраны руками!**

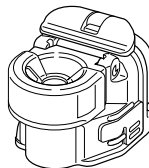
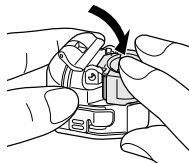
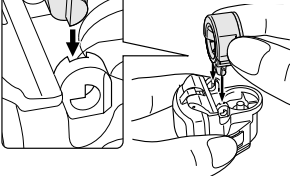
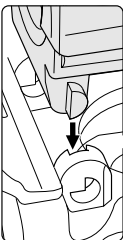

4. Заполните резервуар лекарственным препаратом, как показано на рисунке. Максимальный объем препарата не должен превышать 7 мл.

5. Установите сетчатый распылитель на место.  
Сетчатый распылитель выполняет функции уплотнения для резервуара с лекарственным препаратом. Убедитесь, что он установлен надежно.

**Не касайтесь меш мембраны руками!**

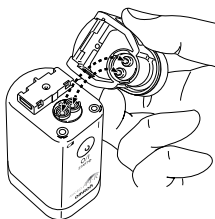

6. Установите контейнер для лекарственного препарата на аппаратный блок.

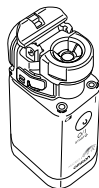

7. Установите переходник маски на аппаратный блок.

8. Установите маску или загубник на переходник маски.  
Теперь прибор готов к работе.

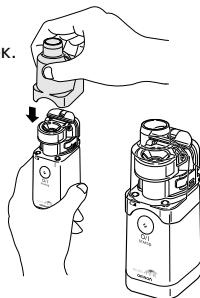
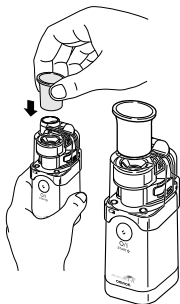
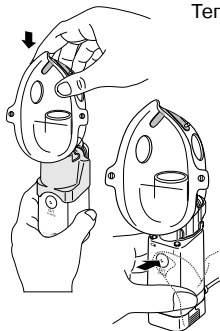

Переходите к ознакомлению со следующим разделом Руководства по эксплуатации, где описывается, как выбрать режим распыления и как проводить процедуру ингаляции.

## **Выбор режима распыления**

---

### **Режим непрерывного распыления**

Если Вы в течение 1 секунды нажмете, а затем отпустите кнопку O/I, прибор будет производить распыление в непрерывном режиме.

Если Вы нажмете кнопку O/I еще раз, прибор прекратит распыление.

В процессе распыления зеленый индикатор подачи питания на прибор будет гореть.

### **Режим ручного распыления**

Если Вы нажмете и будете удерживать кнопку O/I в течение примерно 2 секунд или более, прибор будет производить распыление в ручном режиме.

Прибор будет производить распыление только тогда, когда Вы удерживаете нажатой кнопку O/I, и прекратит распыление, как только Вы снимите палец с этой кнопки.

При использовании этого режима Вы имеете возможность синхронизировать процесс распыления с Вашим циклом «вдох/выдох», что позволяет значительно снизить расход лекарственного препарата.

В процессе распыления зеленый индикатор подачи питания на прибор будет гореть.

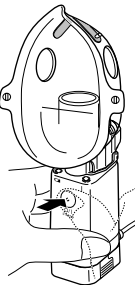

## **Как проводить ингаляцию прибором OMRON MicroAIR U22**

---

**ВНИМАНИЕ:** Используйте только те лекарственные препараты, которые назначены или рекомендованы Вашим лечащим врачом. Никогда не изменяйте рекомендованную дозировку лекарственных препаратов.

1. Слегка наклоните прибор, как показано на рисунке. В таком положении вибрирующий рожок полностью погружается в лекарственный препарат и после включения питания прибора начинается процесс распыления.

После того как произошло погружение вибрирующего рожка в лекарственный препарат, прибор можно располагать под любым углом.

**ВНИМАНИЕ:** При установке прибора в некоторые положения (например, в вертикальное положение) процесс распыления может через непродолжительное время прекратиться. В этом случае еще раз ненадолго наклоните прибор, чтобы вибрирующий рожок снова погрузился в лекарственный препарат.

2. Возьмите загубник в рот или наложите маску на рот и нос.

Проведение ингаляции будет давать наиболее ощутимые результаты, если в это время Вы будете находиться в спокойном, расслабленном состоянии. Дышите медленно и глубоко, чтобы лекарственный препарат мог как можно глубже проникнуть в Ваши бронхолегочные пути. Не дышите слишком часто. Сделайте перерыв, если почувствуете, что Вам необходимо отдохнуть.

Вы также можете синхронизировать процесс распыления с Вашим циклом «вдох/выдох», используя прибор в режиме ручного распыления (см. стр. 15).

**Примечание.** При использовании препаратов, имеющих высокую вязкость, скорость распыления может снизиться.

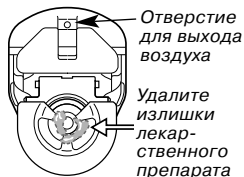
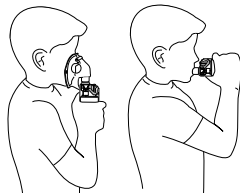
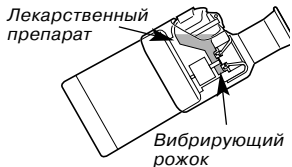



Если на мембране будет скопление излишнего количества лекарственного препарата, процесс распыления может остановиться. В этом случае выключите питание прибора и снимите переходник маски. Удалите излишки лекарственного препарата безворсовой тканью.

## **НЕ РЕКОМЕНДУЕТСЯ К ПРИМЕНЕНИЮ**

### **в ингаляционном приборе OMRON MicroAIR U22:**

- все растворы, содержащие эфирные масла, настойки и отвары трав,
- эуфиллин, папаверин, платифиллин, димедрол и им подобные средства, как не имеющие субстрата воздействия на слизистую оболочку, а так же во избежание засорения пор меш мембраны.

**Несоблюдение данных рекомендаций сопряжено с риском для Вашего здоровья!**

**ВНИМАНИЕ: Не производите очистку мембраны при помощи ватного тампона или острого предмета: это может привести к ее повреждению**

По окончании ингаляции обязательно выключайте прибор, нажав кнопку О/І. Если Вы использовали адаптер переменного тока, обязательно вынимайте его вилку из электрической розетки.

## **Очистка прибора после каждой ингаляционной процедуры**

**Примечание.** Если не производить своевременную и правильную очистку и дезинфекцию прибора, внутри него может начаться размножение различного рода микроорганизмов, и Вы можете подвергнуться риску инфицирования.

После каждого использования прибора необходимо очищать следующие его части: контейнер для лекарственного препарата, сетчатый распылитель, переходник маски, загубник, маску.

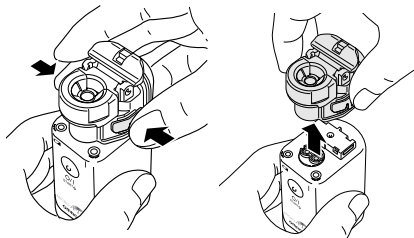

1. Снимите переходник маски с аппаратного блока.
2. Снимите контейнер для лекарственного препарата с аппаратного блока.
3. Выньте сетчатый распылитель из контейнера для лекарственного препарата, слейте остатки лекарственного препарата, откройте крышку контейнера. Очистку рекомендуется производить путем распыления чистой воды, чтобы тщательно удалить остатки лекарственного препарата из отверстий меш мембраны.

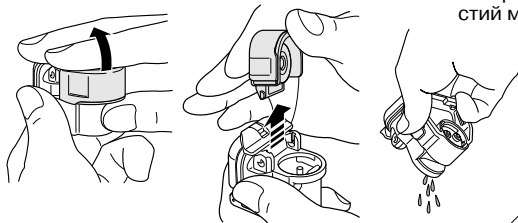

4. Снимите крышку, предохраняющую меш мембрану.

**ВНИМАНИЕ:**

***Не касайтесь  
меш мембраны руками!***

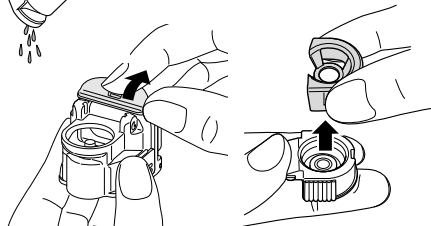

# ГАРАНТИЙНЫЙ ТАЛОН

Срок гарантии 36 месяцев на аппаратный блок

## ВНИМАНИЮ ПОКУПАТЕЛЕЙ

1. При покупке требуйте правильного заполнения гарантийного талона: проставления печати продавца и даты продажи. Гарантийный срок изделия исчисляется с даты покупки. Условия гарантии действуют в рамках Закона РФ «О защите прав потребителя», регулируются законодательством страны и ни в коей мере не ограничивают права потребителей.
2. Гарантия теряет силу в случаях:
  - использования прибора с нарушением требований Руководства по эксплуатации;
  - при ущербе в результате умышленных или ошибочных действий потребителя;
  - наличия механических или иных повреждений изделия;
  - проникновения жидкости, пыли, насекомых и других посторонних предметов внутрь изделия;
  - разборки или любого другого постороннего вмешательства в конструкцию прибора;
3. Гарантия не распространяется на недостатки (неисправности) изделия, вызванные следующими причинами:
  - естественным износом комплектующих частей, имеющих ограниченный срок службы;
  - повреждением принадлежностей и насадок, не являющихся неотъемлемой частью изделия (контейнер для лекарственного препарата; сетчатый распылитель; переходник маски; загубник; маска, элементы питания);
  - отложением осадка на резервуаре для лекарств, независимо от используемого раствора (для ингаляторов);
  - использованием некачественных, выработавших свой ресурс принадлежностей и насадок;
  - действием непреодолимой силы (несчастный случай, пожар, наводнение, неисправность электрической сети и др.).

Срок гарантии на комплектующие и расходные материалы равен сроку их службы, указанному на стр. 3 данного руководства по эксплуатации.

В соответствии с Постановлением Правительства РФ от 19 января 1998 г. № 55 «...приборы и аппаратура медицинские входят в Перечень непродовольственных товаров надлежащего качества, не подлежащих возврату или обмену на аналогичный товар других размера, формы, габарита, фасона, расцветки или комплектации».

В соответствии с Законом «О защите прав потребителя» «...изготовитель или организация, выполняющая функции изготовителя на основании договора с ним, обязаны принять товар ненадлежащего качества у потребителя, а в случае необходимости **провести проверку качества товара. Потребитель вправе участвовать в проверке качества товара.**

При возникновении спора о причинах возникновения недостатков товара изготовитель или организация, выполняющая функции изготовителя, обязаны провести экспертизу товара за свой счет. Потребитель вправе оспорить заключение такой экспертизы в судебном порядке.

Если в результате экспертизы товара установлено, что недостатки возникли после передачи товара потребителю вследствие нарушения им установленных правил использования, хранения или транспортировки товара, действий третьих лиц или непреодолимой силы, потребитель обязан возместить изготовителю или организации, выполняющей функции изготовителя, расходы на проведение экспертизы, а также связанные с ее проведением расходы на хранение и транспортировку товара».

## **АДРЕСА РЕГИОНАЛЬНЫХ ТОРГОВЫХ ПРЕДСТАВИТЕЛЬСТВ И ЦЕНТРОВ ТЕХНИЧЕСКОГО ОБСЛУЖИВАНИЯ OMRON В РОССИИ**

приведены в конце настоящего Руководства по эксплуатации

## ОТРЫВНОЙ ГАРАНТИЙНЫЙ ТАЛОН

Модель \_\_\_\_\_ Заводской № \_\_\_\_\_

Дата продажи \_\_\_\_\_

Выполненные работы:

---

---

---

Дата ремонта \_\_\_\_\_

Подпись владельца \_\_\_\_\_ Подпись мастера \_\_\_\_\_

Дата продажи \_\_\_\_\_

Штамп магазина \_\_\_\_\_ Подпись продавца \_\_\_\_\_

С условиями гарантийного обслуживания ознакомлен, внешний вид проверил, товар в полной комплектации получил.

Подпись покупателя \_\_\_\_\_

## УВАЖАЕМЫЕ ПОКУПАТЕЛИ!

**Компания OMRON производит целый спектр домашних медицинских приборов, помогающих сохранять здоровье и вести здоровый образ жизни как Вам, так и Вашей семье. Среди них:**

**тонометры OMRON для измерения артериального давления на плече:** надежные и точные приборы для всей семьи, позволяющие отслеживать артериальное давление в домашних условиях. Целый спектр моделей — от полуавтоматических до автоматов с системой *Intellisense*;

**тонометры OMRON для измерения артериального давления на запястье:** компактные приборы, удобные для контроля артериального давления в поездке, на даче.

**Многие модели тонометров OMRON снабжены системой *Intellisense*:** «гибкой» подстройкой под Ваше давление (усовершенствованная система «fuzzy—logic»).

Почему **ВАЖНО** контролировать свое артериальное давление?

**Гипертонией** (повышенным артериальным давлением) страдает в России около 39% женщин и 41% мужчин.

Гипертония не знает различий по возрасту, хотя у пожилых людей она встречается на 30% чаще.

Течение этой болезни до поры до времени незаметно: головная боль, повышенная усталость, бессонница — это уже симптомы заболеваний, порожденных гипертонией.

Гипертония незаметно поражает сердце, почки, мозг. Вот почему врачи называют ее «молчаливым», «скрытым» убийцей.

**Всемирная Лига Гипертонии рекомендует регулярно измерять своё артериальное давление!**

5. Вымойте детали **(без аппаратного блока!)**

в теплом мыльном растворе.

Прополощите детали в сосуде с теплой водой для удаления остатков моющего средства.

*Некоторые типы лекарственных препаратов плохо отмываются от меш мембраны. Обращайте на это особое внимание при промывке.*

*Не пытайтесь очистить мембрану при помощи ватного тампона или острых предметов.*

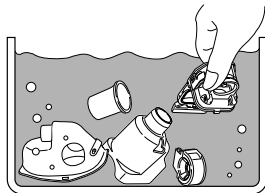

6. Стряхните остатки воды с промытых деталей и просушите их на воздухе, разложив на чистом полотенце из безворсовой ткани (можно бумажном).

7. Очистите аппаратный блок и его электроды, протерев их (влажной) марлевой салфеткой.

Высушите аппаратный блок, протерев его сухой марлевой салфеткой.

**Не используйте для очистки летучие вещества, например, такие как, бензин или растворитель.**

8. Соберите прибор, как описано на стр. 12.

9. Поместите прибор на хранение в сухое чистое место.

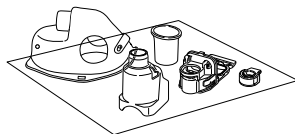

## **Ежедневный уход и дезинфекция прибора**

---

**Примечание.** Если не производить своевременную и правильную очистку и дезинфекцию прибора, внутри него может начаться размножение различного рода микроорганизмов и Вы можете подвергнуться риску инфицирования.

**Контейнер для лекарственного препарата, сетчатый распылитель, загубник, маску и переходник маски следует дезинфицировать:**

- **перед использованием прибора впервые;**
- **после длительного хранения прибора без использования;**
- **при текущем использовании прибора — ежедневно.**

Перед дезинфекцией необходимо сначала очистить прибор в соответствии с рекомендациями раздела «Очистка прибора после каждой ингаляционной процедуры» (см. стр. 17).

Дезинфекцию деталей прибора, предназначенных для индивидуального использования, проводите одним из приведенных ниже методов:

### **1. Дезинфекция кипячением**

**Примечание:** Аппаратный блок, контейнер для лекарственного препарата и маска **не могут быть** подвержены кипячению. Для дезинфекции этих частей прибора используйте альтернативные методы обработки, приведенные ниже.

Сетчатый распылитель, загубник и переходник маски могут быть подвержены кипячению в дистиллированной воде. Прокипятите эти детали в течение 10–30 минут, затем стряхните с них остатки воды и просушите их на воздухе, разложив на чистом полотенце из безворсовой ткани (можно бумажном).



### 2. Дезинфекция с использованием спирта

Все части прибора могут быть подвергнуты дезинфекции с использованием спирта.

**Примечание:** Спирт относится к категории легковоспламеняемых веществ, никогда не производите дезинфекцию с его использованием вблизи открытого огня, не курите во время обработки.

Поместите дезинфицируемые детали (**без аппаратного блока**) в 70% раствор этилового спирта примерно на 1 минуту, затем стряхните с них остатки спирта и просушите их на воздухе, разложив на чистом полотенце из безворсовой ткани (можно бумажном).

Чередуйте процедуры дезинфекции, основанные на погружении деталей в спиртовой раствор, с протиркой деталей салфеткой из безворсовой ткани, смоченной спиртом.







### 3. Дезинфекция с использованием специальных дезинфицирующих составов

**Примечание:** ЗАПРЕЩАЕТСЯ погружение аппаратного блока в раствор любого дезинфицирующего состава.

**НЕ ИСПОЛЬЗУЙТЕ** для дезинфекции деталей прибора дезинфицирующие средства содержащие Гипохлорит Натрия (хлорноватистокислый натрий); это может повредить металлические части прибора. Прежде чем выбрать состав для дезинфекции деталей прибора, ознакомьтесь с инструкцией изготовителя, прилагаемой к дезинфицирующему средству.

По окончании процесса дезинфекции тщательно прополощите детали в теплой воде, затем стряхните с них остатки дезинфицирующего состава и просушите на воздухе, разложив на чистом полотенце из безворсовой ткани (можно бумажном).

При выборе способа дезинфекции пользуйтесь таблицей, приведенной ниже.

Детали	Материал	Кипячение	Спирт	Гипохлорит натрия	Четвертичный аммоний
			Дезинфицирующий этанол	Милтон* (0,1 %)	Хлорид алкилдиметил-бензиламмония* (0,1 %)
Загубник	 ТЭП	○	○	○	○
Переходник маски	 Поликарбонат	○	○	○	○
Контейнер для лекарственного препарата	 Корпус: PSF ** Вибрирующий рожек: Титан Фиксаторы: Титан Уплотнение: Силикон	✗	○	✗	○
Сетчатый распылитель	 Крышка: PSF ** Уплотнение: Силикон Держатель сетки: Поликарбонат Меш мембрана: Сплав NiPd	○	○	✗	○
Маска для взрослых (ПВХ)	 Маска: ПВХ Лента: Резина (не содержит латекс)	✗	○	○	○
Маска для детей (ПВХ)	 Маска: ПВХ Лента: Резина (не содержит латекс)	✗	○	○	○

○ – допустимо    ✗ – не допустимо

\* пример дезинфицирующего средства, которое можно приобрести в розничных сетях (коммерческие названия дезинфицирующих средств в разных странах могут различаться).

\*\* полиэфирное штапельное волокно

Хлоргексидин	Амфотерное поверхностно-активное вещество
Гибитан* (0,5 %)	Tego* (0,2 %)
○	○
○	○
○	○
○	○
○	○
○	○

## Как и когда следует заменять сетчатый распылитель

Меш мембрана является заменяемой деталью ингалятора. Производитель рекомендует заменять сетчатый распылитель с встроенной меш мембраной после одного года непрерывной эксплуатации.

Отсоедините сетчатый распылитель и поместите новый как описано на стр. 12 (глава: «Как собрать прибор и наполнить контейнер для лекарственного препарата».)

### Дополнительные рекомендации по уходу за меш мембраной.

В случае недостаточно эффективного распыления лекарства даже после очистки и дезинфекции, используйте следующие способы для удаления засохших остатков лекарства, извести или слюны, которые могли засорить микроотверстия в меш мембране.

Поместите сетчатый распылитель в белый уксусный раствор (соотношение уксус:вода как 1:3) на 0,5-1 час. Кроме того, сетчатый распылитель можно оставить на ночь в чашке с дистиллированной водой, в которой растворена специальная таблетка для очистки зубных протезов. После очистки в уксусном растворе или с очищающей таблеткой, стряхните с сетчатого распылителя остатки раствора и просушите его на воздухе, положив на чистое полотенце из безворсовой ткани (можно бумажном).

В случае если даже эта процедура не смогла решить проблему, замените меш мембрану.

## Обнаружение и устранение неисправностей

Возможная неисправность	Возможная причина	Устранение неисправности
Слишком низкая производительность аэрозоля.	<p>Элементы питания разряжены (мигает оранжевый индикатор разряда батареек).</p> <p>Загрязнены или засорены поры меш мембраны.</p>	<p>Замените элементы питания новыми (см.стр. 10)</p> <p>1. Очистите меш мембрану, прокипятив ее (см. стр. 17)</p> <p>2. Отсоедините сетчатый распылитель и замените его новым (см. стр. 13)</p>
Не загорается зеленый индикатор подачи питания на прибор, и прибор не производит распыления	<p>Разряжены элементы питания</p> <p>Низкая мощность элементов питания (аккумуляторов).</p> <p>Не соблюдена полярность при установке элементов питания.</p> <p>Адаптер переменного тока неправильно соединен с основным прибором.</p> <p>Неправильно установлен контейнер для лекарственного препарата.</p>	<p>Замените элементы питания новыми (см. стр. 10)</p> <p>Зарядите аккумуляторы в зарядном устройстве</p> <p>Установите элементы питания, соблюдая полярность (см. стр. 10)</p> <p>Правильно соедините адаптер с аппаратным блоком</p> <p>Снимите контейнер для лекарственного препарата с аппаратного блока, а затем правильно установите его (см. стр. 12)</p>

<b>Возможная неисправность</b>	<b>Возможная причина</b>	<b>Устранение неисправности</b>
Зеленый индикатор подачи питания на прибор горит, однако прибор не производит распыления	<p>Не было погружения вибрирующего рожка в лекарственный препарат.</p> <p>Резервуар для лекарственного препарата пуст.</p> <p>Повреждена меш мембрана.</p> <p>Лекарственный препарат или вода попали на электроды аппаратного блока</p> <p>Слишком большое количество лекарственного препарата скопилось на меш мембране.</p>	<p>Наклоните прибор таким образом, чтобы рожок погрузился в лекарственный препарат</p> <p>Заполните резервуар лекарственным препаратом (см. стр. 13)</p> <p>Замените сетчатый распылитель (см. стр. 18)</p> <p>Удалите лекарственный препарат или воду с электродов аппаратного блока (см. стр. 17)</p> <p>Удалите излишек лекарственного препарата (см. стр. 17)</p>

Если Вам не удастся разрешить возникшие трудности даже после выполнения перечисленных выше процедур, пожалуйста, свяжитесь с ближайшим сервисным центром OMRON (см. стр. 35).

### **Дополнительные медицинские принадлежности**

Сетчатый распылитель	P040014
Адаптер переменного тока U22	A40004
Маска для взрослых (ПВХ)	A040002
Маска для детей (ПВХ)	A040003
Переходник маски	P040015
Загубник	P040016
Контейнер для лекарственного препарата	4997116-2

## Технические характеристики

---

Наименование	Ингалятор ультразвуковой
Модель	OMRON U22 (NE-U22-E)
Источник питания	2 щелочных элемента питания, тип AA/LR6, 3В, или 2 никель-металлгидридных аккумуляторных элемента питания, 2,4В, или адаптер переменного тока, 230В, 50Гц (приобретается дополнительно)
Потребляемая мощность	Прибл. 1,5 Вт
Частота ультразвуковых колебаний вибрирующего рожка (трансдюцера)	Прибл. 180 кГц
Остаточный объем лекарственного препарата	Прибл. 0,1 мл
Время работы комплекта элементов питания	Прибл. 8 дней (по 30 мин каждый день)
Условия эксплуатации:	
температура окружающего воздуха	от +10°C до +40°C
относительная влажность	от 30% до 85%
Условия хранения и транспортирования:	
температура окружающего воздуха	от -20°C до +60°C
относительная влажность	от 10% до 95%
атмосферное давление	от 700 гПа до 1060 гПа
Масса	Прибл. 97 г (без элементов питания)

Габаритные размеры

38 (ширина) x 104 (высота) x 51 (глубина) мм

Комплект поставки

аппаратный блок, футляр аппаратного блока, контейнер для лекарственного препарата, сетчатый распылитель, переходник маски, загубник, комплект элементов питания тип AA/LR6, 2 шт, маска для детей (ПВХ), маска для взрослых (ПВХ), сумка для хранения, руководство по эксплуатации, гарантийный талон

	Рабочая часть типа В Степень защиты от поражения электрическим током (токи утечки)	<b>SN</b>	Порядковый (серийный) номер
	Изделие класса II Защита от поражения электрическим током		Температурный диапазон
	Обратитесь к руководству по эксплуатации		Диапазон влажности
<b>CE 0197</b>	Знак соответствия директиве ЕС		Ограничение атмосферного давления
	Знак соответствия		Производитель
<b>O/I</b>	Питание отключено/включено		Уполномоченный представитель в ЕС

Дата производства прибора зашифрована в серийном номере, который находится на корпусе прибора и товарной упаковке: первые 4 цифры обозначают год производства, следующие 2 цифры – месяц производства.

#### Примечания:

- Данный продукт OMRON произведен согласно требованиям системы качества корпорации OMRON HEALTHCARE, Япония.
- Устройство может не работать, если температура и напряжение отличаются от тех, что указаны в технических характеристиках.
- Не используйте прибор там, где может произойти его контакт с легковоспламеняющимся газом.
- Данное устройство полностью соответствует требованиям директивы ЕС 93/42/ЕЕС (директива для медицинских устройств) и европейскому стандарту EN13544-1:2007, Оборудование для респираторной терапии – часть 1: Системы распыления и их компоненты.

Измерения размера частиц аэрозоля проведены в соответствии с положениями стандарта EN13544-1:2007 “Оборудование для респираторной терапии – часть 1: Системы распыления и их компоненты”, приложение СС.3 на основании метода каскадного импактора.

Размер частиц:	Масс-медианный аэродинамический диаметр прибл. 4,2 мкм* MMAD = Mass Median Aerodynamic Diameter (средний аэродинамический диаметр массы)
Емкость резервуара для лекарственных средств:	Макс. 7 мл
Уровень шума:	Менее 20 дБ
Производительность (выход аэрозоля):	От 0,25 мл/мин (по потере веса)**
Выход аэрозоля:	0,69 мл (2 мл, 1%NaF)*
Скорость подачи аэрозоля:	0,087 мл/мин (2мл, 1%NaF)*





**Ультразвуковой ингалятор (меш небулайзер) OMRON U22 (NE-U22-E) соответствует всем требованиям безопасности, предусмотренным законодательством РФ.**

**ФЕДЕРАЛЬНАЯ СЛУЖБА ПО НАДЗОРУ В СФЕРЕ ЗДРАВООХРАНЕНИЯ (РОСЗДРАВНАДЗОР):** Регистрационное удостоверение: № РЗН 2014/1732 от 11.07.2014. Срок действия не ограничен.

**Орган по сертификации продукции Общество с ограниченной ответственностью "Дальневосточный сертификационный центр" (ООО «ДВ СЦ»)**

Декларация о соответствии РОСС УРАИ32.Д06789 от 06.08.2014. Срок действия до 05.08.2019. Соответствует требованиям: ГОСТ Р 50444-92 (Разд. 3,4), ГОСТ ISO 10993-1-2011, ГОСТ ISO 10993-4-2011, ГОСТ ISO 10993-5-2011, ГОСТ ISO 10993-10-2011, ГОСТ ISO 10993-11-2011, ГОСТ Р 52770-2007



#### **Надлежащая утилизация продукта и элементов питания (отработанное электрическое и электронное оборудование)**

Этот символ на приборе или описании к нему указывает, что данный прибор не подлежит утилизации вместе с другими домашними отходами по окончании своего срока службы. Чтобы предотвратить возможный ущерб для окружающей среды вследствие неконтролируемой утилизации отходов, пожалуйста, отделите это изделие от других типов отходов и утилизируйте его надлежащим образом для рационального повторного использования материальных ресурсов.

Для утилизации прибора обратитесь в специализированные пункты приема, расположенные в Вашем городе, или к местным органам власти для получения подробной информации о том, куда и как вернуть данный прибор для экологически безопасной переработки.

По вопросу утилизации батарей обратитесь в специализированные пункты приема, расположенные в Вашем городе, или к местным органам власти для получения подробной информации о том, куда и как вернуть батареи для экологически безопасной переработки.

## АДРЕСА РЕГИОНАЛЬНЫХ ТОРГОВЫХ ПРЕДСТАВИТЕЛЬСТВ И ЦЕНТРОВ ТЕХНИЧЕСКОГО ОБСЛУЖИВАНИЯ OMRON В РОССИИ

ЗАО «КомплектСервис» –  
эксклюзивный дистрибьютор и импортер  
медицинской техники OMRON в России  
РФ, 123557, г. Москва, Большой Тишинский  
переулок, д. 26, корп. 13-14

Адрес и телефоны Центра технического  
обслуживания OMRON:  
127006, Москва,  
Воротниковский пер., д. 7, стр. 3  
(м. "Маяковская")

Тел/факс:  
(499) 995-11-32 (многоканальный)

E-mail: csinfo@csmedica.ru,  
service@csmedica.ru  
(сервисный центр)

[www.csmedica.ru](http://www.csmedica.ru)

Часы работы Центра технического  
обслуживания OMRON:  
пн-пт: с 09.30 до 19.00 (без перерыва на обед),  
сб: с 10.00 до 18.00 (без перерыва на обед),  
вс и праздничные дни - выходной



Схема расположения  
Цentra технического  
обслуживания OMRON

- Арзамас ООО «СиЭс Медика Поволжье», ул. Жуковского, д. 13/2, оф. 22, тел.: 8 (831) 472-96-05, arz\_cs@bk.ru
- Армавир, ООО «СиЭс Медика Кубань» (Краснодар), ул. Ефремова, д. 101, тел.: (86137) 58-202, cs\_medicarm@mail.ru
- Архангельск, ООО «СиЭс Медика Поморье», ул. Северодвинская, д. 63, тел.: (8182) 64-09-55, 20-22-10, pomorie@csmedica.ru
- Астрахань, ООО «СиЭс Медика Астрахань», ул. Боевая, д. 134, тел.: (8512) 38-20-78, astrahan@csmedica.ru
- Барнаул, ООО «СиЭс Медика Алтай», ул. Юрина, д. 188б, тел.: (3852) 54-37-54, 60-30-22 cs-barnaul@mail.ru
- Белгород, ООО «СиЭс Медика Белгород», ул. Архиерейская, д. 2А, оф. 11 тел.: (4722) 42-12-94, belgorod@csmedica.ru
- Благовещенск, ООО «СиЭс Медика Восточный Регион» (Иркутск), ул. Чайковского, д. 7, оф. 321, тел.: (4162) 42-12-23, csmedica\_amur@tsl.ru
- Братск, ООО «СиЭс Медика Восток» (Иркутск), ул. Гагарина, д. 16, оф. 4, тел.: (3953) 41-33-81, доб. 231, csmedica@bk.ru
- Брянск, ООО «СиЭс Медика Брянск», 2 Советский переулок, д.3, оф. №1, тел.: (4832) 37-15-93, 37-15-94, cs-bryansk@bk.ru
- Великий Новгород, ООО «СиЭс Медика Северо-Запад», ул. Мерецкова-Волосова, д. 9, тел.: (951) 722-15-75, novgorod@csmedica.ru
- Владивосток, ООО «СиЭс Медика Восточный Регион» (Иркутск), ул. Лазо, д. 9, оф. 101, тел.: (4232) 37-00-57, 60-60-28, csmedica-dv@mail.ru
- Владимир, ООО «СиЭс Медика Владимир», ул. Сурикова, д. 10А, оф. 6, тел.: (4922) 52-64-47, csmedica-vladimir@mail.ru
- Волгоград, ООО «СиЭс Медика Нижняя Волга», ул. Землянского, д. 7, тел.: (8442) 23-84-44, 23-31-14, 24-34-49, csmedica34@mail.ru
- Вологда, ООО «СиЭс Медика Вологда», Советский просп., д. 50, оф. 5, тел.: (8172) 75-45-76, csmedika@vologda.ru
- Воронеж, ООО «СиЭс Медика Черноземье», ул. Грамши, д. 73а, тел.: (4732) 39-31-47, 39-18-54, voronezh@csmedica.vrn.ru
- Екатеринбург, Офис ООО «СиЭс Медика Урал», ул. Тургенева, д. 30А, тел.: (343) 222-74-75, med@csmedica-ural.ru
- Сервисно-консультационный центр, ул. 8 Марта, д. 5, оф. 117, тел.: (343) 371-30-84, 371-34-11, service@csmedica-ural.ru
- Иваново, ООО «СиЭс Медика Иваново», ул. Колесанова, д. 11/2, тел.: (4932) 29-08-74, csmedica-ivanovo@mail.ru
- Ижевск, ООО «СиЭс Медика Вятка» (Киров), ул. Союзная, д. 49а, оф. 4, тел.: (3412) 36-76-60, csmedica18@mail.ru
- Иркутск, ООО «СиЭс Медика Восток», ул. Карла Либкнехта, д. 121, тел.: (3952) 205-141, 206-687, 298-458, 298-456, 291-268, vostok@csmedicairk.ru
- Йошкар-Ола, ООО «СиЭс Медика Йошкар-Ола», просп. Гагарина, д. 14А, тел.: (8362) 42-65-81, 42-26-73, csm@mari-el.ru

- Казань, ООО «СиЭс Медика Казань», ул.Чистопольская, д. 81, оф. 13, тел.: (843) 527-51-06, 527-64-43, csmedica16-wnh@mail.ru
- Калининград, ООО «СиЭс Медика Калининград», ул. Нарвская, д. 49е, оф. 208, 206, тел.: (4012) 95-38-65, kaliningrad@csmedica.ru
- Калуга, ООО «СиЭс Медика Калуга», ул. Окружная, д. 7, тел.: (4842) 909-989, 595-069, 909-989, 8 (903) 636-50-69, csmedica\_kaluga@mail.ru
- Кемерово, ООО «СиЭс Медика Кемерово», ул. Свободы, д. 35, оф. 103, тел.: (3842) 59-22-02, 65-74-60 nikitin\_cs@mail.ru
- Киров, ООО «СиЭс Медика Вятка», Студенческий пр., д. 19, к. 2, тел.: (8332) 51-36-25, 51-36-26, vyatka@csmedica.ru
- Кострома, ООО «СиЭс Медика Иваново», просп. Мира, д. 51, тел.: (4942) 55-28-73, csmedica-ivanovo@mail.ru
- Краснодар, ООО «СиЭс Медика Кубань», ул. Дзержинского, д. 40, тел.: (861) 210-01-92, 210-01-35, cs\_medica@kubannet.ru
- Красноярск, ООО «СиЭс Медика Енисей», ул. Красной Гвардии, д. 21, оф. 601, 602, тел.: (391) 221-24-83, 221-20-72, 221-60-98, info@csmedicaenisey.ru
- Курск, ООО «СиЭс Медика Курск», ул. Гайдара, д. 18, 1 этаж, тел.: (4712) 74-00-78, 74-00-79, cs-kursk@rambler.ru
- Липецк, ООО «СиЭс Медика Липецк», ул. Угловая, д. 15, владение 7, тел.: (4742) 27-03-78, 28-14-70, lipetsk@csmedica.ru
- Магнитогорск, ООО «СиЭс Медика Урал» (Екатеринбург), пр. К. Маркса, д. 143/3, тел.: (3519) 29-49-14, mgn@csmedica-ural.ru
- Махачкала, ООО «СиЭс Медика Махачкала», ул. Дзержинского, д. 176, к. 24. тел.: (8722) 55-85-40, csmahachkala@mail.ru
- Минеральные воды, ООО «СиЭс Медика Северный Кавказ», ул. Новоселов, д. 106, тел.: (87922) 6-02-31, факс 6-06-48, csmedicakmv@mail.ru
- Мурманск, ООО «СиЭс Медика Карелия» (Петрозаводск), просп. Ленина, д. 5, оф. 1, тел.: (8152) 25-53-43, murgansk@csmedica.ru
- Набережные Челны, ООО «СиЭс Медика Казань», просп. Московский, д. 91, тел.: (8552) 58-94-97, csmedica16-4@mail.ru
- Нижневартовск, ООО «СиЭс Медика Югра», просп. Победы, д. 266, оф. ОМРОН, тел.: 8 (902) 855-85-01, 8 (9088) 73-30-47 cstyumen@mail.ru, cs-nv86@yandex.ru
- Нижний Новгород, ООО «СиЭс Медика Поволжье», ул. Горького, д. 48/50, тел.: (831) 434-44-77, 433-90-90, csmedica@csmedica.nnov.ru
- Новокузнецк, ООО «СиЭс Медика Новокузнецк», ул. Суворова, д. 6, тел.: (3843) 74-22-30, novokuznetsk@csmedica.ru
- Новороссийск, ООО «СиЭс Медика Кубань» (Краснодар), ул. Энгельса, д. 78, тел.: (8617) 72-35-40, cs\_medicanov@mail.ru
- Новосибирск, ООО «СиЭс Медика Сибирь», ул. Немировича-Данченко, д. 169, тел.: (383) 346-18-11, 346-20-68, cs-siberia@mail.ru

- Омск, ООО «СиЭс Медика Омск», ул. Косарева, д. 103, тел.: (3812) 21-03-00, 25-54-66, 59-55-03. csmedika\_omsk@mail.ru
- Орёл, ООО «СиЭс Медика Орел», ул. 8 Марта, д. 8, тел.: (4862) 43-67-99, orel@csmedica.ru
- Оренбург, ООО «СиЭс Медика Оренбург», ул. Цвиллинга, д. 46, оф. 4, тел.: (3532) 404-607, 404-608, csorenburg@mail.ru
- Орехово-Зуево, ООО «СиЭс Медика Подмосковье», Московская обл., г. Орехово-Зуево, ул. Володарского, д. 80а, тел.: (496) 412-64-27, cspodmoskovie@mail.ru
- Пенза, ООО «СиЭс Медика Пенза», ул. Калинина, д. 89, тел.: (8412) 56-18-37, 32-05-05, penza@csmedica.ru
- Пермь, ООО «СиЭс Медика Пермь», ул. Мильчакова, д. 28, тел.: (342) 224-52-19, 229-87-75, perm@csmedica.ru
- Петрозаводск, ООО «СиЭс Медика Карелия», ул. Мерецкого, д. 16, тел.: (8142) 59-27-14, karelia@csmedica.ru
- Псков, ООО «СиЭс Медика Северо-Запад», ул. Леона Поземского, д. 10, помещение 1001, тел.: 8(911)885-07-56, csmedica.pskov@yandex.ru
- Россошь, ООО «СиЭс Медика Черноземье» (Воронеж), ул. 9 Января, д. 12, тел.: (47396) 4-88-94, rossoch@csmedica.ru
- Ростов-на-Дону, ООО «СиЭс Медика Ростов-на-Дону», ул. Фурмановская, д. 148, тел.: (863) 231-03-85 (86), 231-04-85 (86), 231-07-87, rostov@csmedica.ru
- Рязань, ООО «СиЭс Медика Рязань», ул. Семена Середы, д. 42, тел.: (4912) 96-63-10, 96-93-66, ryazan@csmedica.ru
- Самара, Офис ООО «СиЭс Медика Самара», ул. Революционная, д. 70, стр. 3, оф. 300, тел.: (846) 267-38-33, 273-83-63, 273-83-22, csmedica-samara@sama.ru  
Сервисно-консультационный центр, ул. Революционная, д. 70, строение 3, оф. 103, тел.: (846) 267-38-40 service63@csmedica.ru
- Санкт-Петербург, Офис ООО «СиЭс Медика Северо-Запад», проспект Обуховской обороны, д. 120 лит. И, оф. 713, тел.: (812) 309-09-80, (812)-316-55-00 csnw@csmedica.ru  
Сервисно-консультационный центр, Малодетскоесельский просп., д. 36, тел. (812) 715-88-93, spbservice@csmedica.ru
- Саранск, ООО «СиЭс Медика Саранск», ул. Васенко, д. 15, подъезд №3, 2 этаж, комната №222, тел.: (8342) 27-03-24, 22-23-91, csmedica@saransk.ru
- Саратов, ООО «СиЭс Медика Саратов», ул. Чапаева, 112/124, тел.: (8452) 79-90-45, 79-90-46, csmsaratov@mail.ru
- Саров, ООО «СиЭс Медика Поволжье» (Н. Новгород), просп. Октябрьский, д. 18, тел.: (83130) 6-39-59, medica\_sar@mail.ru
- Смоленск, ООО «СиЭс Медика Смоленск», просп. Гагарина, д. 60, тел.: (4812) 35-85-68, smolensk@csmedica.ru
- Сочи, ООО «СиЭс Медика Кубань» (Краснодар), Центральный район, ул. Конституции СССР, д. 28, тел.: (8622) 64-74-67, cs\_medicasochi@mail.ru
- Ставрополь, ООО «СиЭс Медика Ставрополь», ул. Маршала Жукова, д. 7, тел.: (8652) 26-38-96, 26-38-93, csmedicastv@mail.ru

- Старый Оскол, ООО «СиЭс Медика Белгород», ул. Ватутина, д. 54, тел.: (4725) 24-17-89, oskol\_cs@mail.ru
- Сургут, ООО «СиЭс Медика Югра», ул. Университетская, д. 25, оф. ОМРОН, тел.: 8 (912) 817-41-41, 8 (9088) 73-30-47 cstyumen@mail.ru, cssurgut@mail.ru
- Сызрань, ООО «СиЭс Медика Самара», ул. Московская, д. 4, тел.: (8464) 92-25-49, sismedica@mail.ru
- Тамбов, ООО «СиЭс Медика Тамбов», ул. Чичканова, д. 48, №16, тел.: 8 (4752) 53-51-94, tambov@csmedica.ru
- Тверь, ООО «СиЭс Медика Тверь», просп. Чайковского, д. 23, тел.: (4822) 32-89-66, tver@csmedica.ru
- Тольятти, ООО «СиЭс Медика Самара», ул. Офицерская, дом 6а, оф. 4, тел.: (8482)74-88-89, 36-11-36, csmedica-ttt@yandex.ru
- Томск, ООО «СиЭс Медика Томск», ул. Нахимова, 13/1, оф. 205, тел.: (3822) 902-703, info\_tomsk@mail.ru
- Тула, ООО «СиЭс Медика Тула», ул. Демонстрации, д. 149, тел.: (4872) 36-80-56, tula@csmedica.ru
- Тюмень, ООО «СиЭс Медика Тюмень», ул. Амурская, д. 2, оф. 2., тел.: 8-908-873-30-47, (3452) 30-46-17, cstyumen@mail.ru
- Улан-Удэ, ООО «СиЭс Медика Восток» (Иркутск), ул. Свердлова, д. 12г, оф. 101, тел.: (3012) 21-82-29, csmedicabur@mail.ru
- Ульяновск, ООО «СиЭс Медика Поволжье» (Н. Новгород), Западный б-р, д. 27, оф. 101, тел.: (8422) 68-77-95, 688-128, csmedica.uln@yandex.ru
- Уфа, ООО «СиЭс Медика Башкортостан», ул. Натальи Ковшовой, д. 10, тел.: (3472) 34-18-08, csmedica.ufa@mail.ru
- Хабаровск, ООО «СиЭс Медика Восточный Регион» (Иркутск), ул. Ким-Ю-Чена, д. 44/И, оф. 3, тел.: (4212) 41-12-65, csmedica\_hab@mail.ru
- Чебоксары, ООО «СиЭс Медика Чебоксары», ул. Энгельса, д. 28, оф. 107, тел.: (8352) 56-24-08, 57-43-31, csm-ch@mail.ru
- Челябинск, ООО «СиЭс Медика Урал» (Екатеринбург), ул. Свободы, д. 145, тел.: (351) 237-48-93, chel@csmedica-ural.ru
- Череповец, ООО «СиЭс Медика Вологда», ул. Краснодонцев, д. 24, оф. 1, тел.: (8202) 20-55-33, csmedicacHEREpovets@rambler.ru
- Чита, ООО «СиЭс Медика Восточный Регион» (Иркутск), ул. Чайковского, д. 30, оф. 10, тел.: (3022) 32-49-03, csmedica-chita@mail.ru
- Шахты, ООО «СиЭс Медика Ростов-на-Дону», ул. Ионова, д. 110 а, тел.: (86362) 6-80-52, 6-80-53, shuhti@csmedica.ru
- Ярославль, ООО «СиЭс Медика Ярославль», ул. Салтыкова-Щедрина, д. 44/18 тел.: (4852) 90-66-53, 20-12-50, 73-11-82 yaroslavl@csmedica.ru

**Производитель:**

OMRON HEALTHCARE Co., Ltd. (ОМРОН ХЭЛСКЭА Ко., Лтд.),  
53, Kunotsubo, Terado-cho, Muko, Kyoto, 617-0002 JAPAN  
(53, Кунотсубо, Терадо-чо, Муко, Киото, 617-0002 ЯПОНИЯ)

---

**Производственное подразделение:**

OMRON HEALTHCARE Co., Ltd. Matsusaka Factory (ОМРОН ХЭЛСКЭА Ко., Лтд.  
Матсусака Фактори) 1855-370, Kubo-cho, Matsusaka-shi, Mie, 515-8503 Japan  
(1855-370, Кубо-чо, Матсусака-ши, Мие, 515-8503 Япония)

---

**Сделано в Японии**

---

**Представитель в ЕС:**

OMRON Healthcare Europe B.V. (ОМРОН Хэлскэа Европа Б.В.),  
Scorpius 33, 2132 LR Hoofddorp, THE NETHERLANDS  
(Скорпиус 33, 2132 ЛР Хуфддорп, НИДЕРЛАНДЫ)



Сис МЕДИКА

Эксклюзивный дистрибьютор и импортер  
медицинской техники OMRON в России

**ЗАО «КомплектСервис» – эксклюзивный дистрибьютор и импортер  
медицинской техники OMRON в России**

**По вопросам реализации и закупок обращайтесь по адресу:**

**125413, Москва, ул. Солнечногорская, д. 4**

**Тел/факс: (495) 987-18-92, 987-18-93**

**По вопросам сервиса обращайтесь по адресу:**

**127006, Москва, Воротниковский пер., д. 7, стр. 3**

**Тел/факс: (499) 995-11-32 (многоканальный)**

**Бесплатная горячая линия по России: 8-800-555-00-80**

**E-mail: [csinfo@csmedica.ru](mailto:csinfo@csmedica.ru), [service@csmedica.ru](mailto:service@csmedica.ru) (сервисный центр)**

**[www.csmedica.ru](http://www.csmedica.ru)**